

Guia de Referência Rápida e Configuração da Estação de Trabalho Móvel Dell™ Precision™ M2400

Este guia fornece uma visão geral dos recursos, as especificações e as informações de configuração rápida, de software e de solução de problemas do seu computador. Para obter mais informações sobre o sistema operacional, dispositivos e tecnologias, consulte o *Guia de Tecnologia da Dell™* em support.dell.com.

Modelo PP27L

Notas, Avisos e Advertências



NOTA: uma NOTA indica informações importantes para utilizar melhor o computador.



AVISO: um AVISO indica um potencial de riscos ao hardware ou a perda de dados e descreve como evitar o problema.



uma **ADVERTÊNCIA** indica um potencial de danos ao equipamento, de lesões corporais ou mesmo de morte.

Se você adquiriu o computador Dell™ série n, as referências neste documento a sistemas operacionais Microsoft® Windows® não se aplicam.

As informações neste documento estão sujeitas a alteração sem aviso prévio.

© 2008 Dell Inc. Todos os direitos reservados.

É terminantemente proibida qualquer forma de reprodução deste produto sem a permissão por escrito da Dell Inc.

Marcas comerciais usadas neste texto: *Dell*, *DellConnect*, *Dell MediaDirect*, *Latitude*, *Wi-Fi Catcher*, *ExpressCharge* e o logotipo *DELL* são marcas comerciais da Dell Inc.; *Bluetooth* é uma marca registrada de propriedade da Bluetooth SIG, Inc., e é usada pela Dell sob licença; *Intel* é uma marca registrada e *Core* é uma marca comercial da Intel Corporation nos EUA e outros países; *Microsoft*, *Windows*, *Windows Vista* e o logotipo do botão Iniciar do *Windows Vista* são marcas comerciais ou marcas registradas da Microsoft Corporation nos EUA e/ou outros países. *TouchStrip* é uma marca comercial da UPEK, Inc.

Outros nomes e marcas comerciais podem ser usados neste documento como referência às entidades que reivindicam essas marcas e nomes ou a seus produtos. A Dell Inc. declara que não tem qualquer interesse de propriedade sobre marcas e nomes comerciais que não sejam os seus próprios.

Modelo PP27L

Maio de 2008

P/N C104C

Rev. A00

Conteúdo

1	Sobre o computador	7
	Vista frontal	7
	Vista traseira	9
	Vista inferior	10
	Remoção da bateria	10
	Switch wireless e localizador de redes Dell™ Wi-Fi Catcher™	11
2	Como configurar o computador	13
	Configuração rápida (Quick Setup)	13
	Conexão com a Internet	16
	Como configurar a conexão com a Internet	16
	Como transferir informações para o novo computador	18
	Sistema operacional Microsoft® Windows Vista®	18
	Microsoft Windows® XP	18
3	Especificações	23

4	Solução de problemas	33
	Ferramentas	33
	Luzes de alimentação	33
	Códigos de bipe	34
	Mensagens de erro	35
	Mensagens do sistema	42
	Como solucionar problemas de software e de hardware	44
	Dell Diagnostics	45
	Dicas para a solução de problemas	47
	Problemas de energia	47
	Problemas de memória	48
	Problemas de travamento e de software	49
	Serviço Dell de atualização técnica	51
	Utilitário de suporte Dell	52
5	Como reinstalar software	55
	Drivers	55
	Como identificar drivers	55
	Como reinstalar drivers e utilitários	56
	Como restaurar o sistema operacional	58
	Como usar o recurso de Restauração do sistema do Microsoft® Windows®	59
	Como utilizar o Dell™ Factory Image Restore	61
	Como usar a mídia do sistema operacional	62
6	Como obter informações	65

7	Como obter ajuda	67
	Como obter assistência	67
	Suporte técnico e serviço de atendimento ao cliente	68
	DellConnect™.	68
	Serviços on-line	68
	Serviço AutoTech.	69
	Serviço automatizado de status de pedidos	70
	Problemas com seu pedido	70
	Informações sobre produtos.	70
	Como devolver itens em garantia para reparo ou reembolso	70
	Antes de telefonar	71
	Como entrar em contato com a Dell.	73
	Índice	75

Sobre o computador

Vista frontal

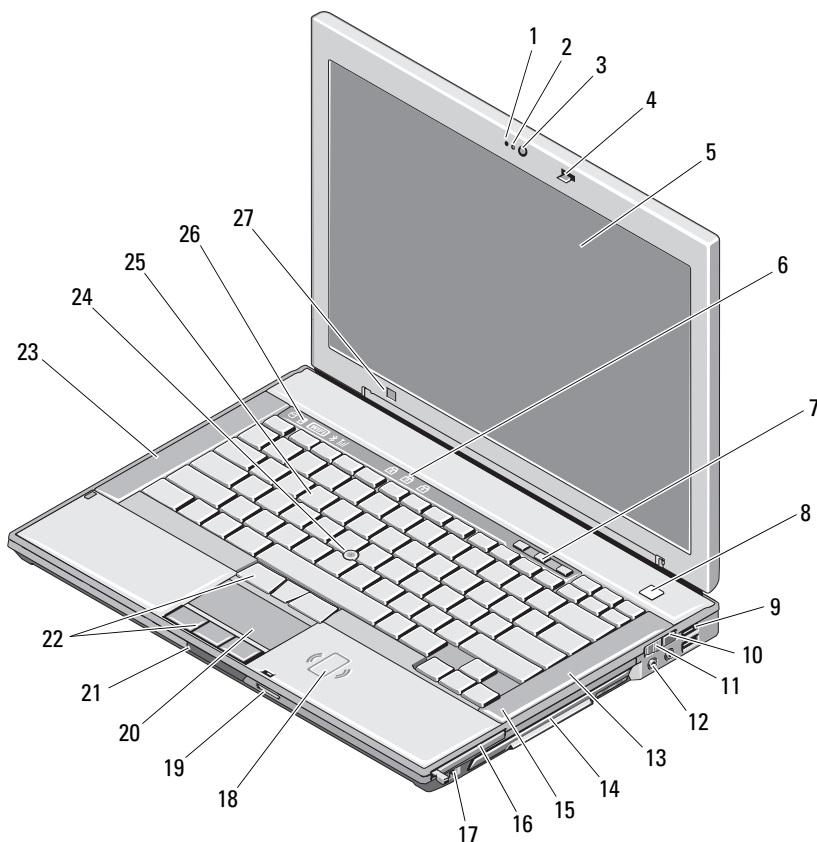

1 microfone (opcional)

2 luz da câmera (opcional)

3 câmera (opcional)

4 trava da tela

5 tela

6 luzes de status do teclado

7	botões de controle de volume	8	botão liga/desliga
9	conectores USB (2)	10	localizador de redes Wi-Fi Catcher™
11	switch wireless	12	conectores de áudio (2)
13	alto-falante direito	14	compartimento de mídia (com unidade óptica)
15	leitor de impressão digital (opcional)	16	slot da ExpressCard
17	conector IEEE 1394a	18	leitor de Smart Card sem contato
19	leitor de placa de memória SD (Secure Digital)	20	touch pad
21	trava de liberação da tela	22	botões do touch pad e do track stick
23	alto-falante esquerdo	24	track stick
25	teclado	26	luzes de status do dispositivo
27	sensor de luz ambiente		

Vista traseira

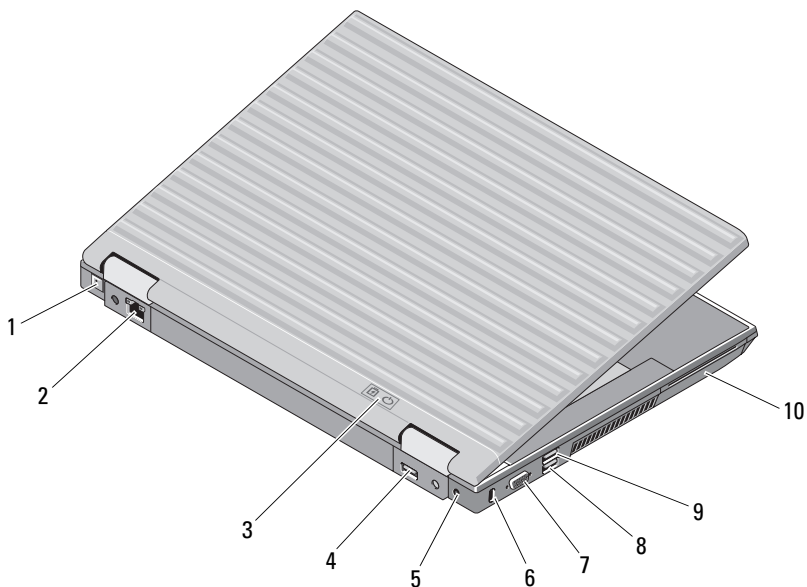

- | | | | |
|---|------------------------------|----|-------------------------------|
| 1 | conector RJ-11 (opcional) | 2 | conector de rede RJ-45 |
| 3 | luzes da bateria/alimentação | 4 | DisplayPort para vários modos |
| 5 | adaptador de CA | 6 | slot do cabo de segurança |
| 7 | conector de vídeo | 8 | conector eSATA/USB |
| 9 | conector PowerShare USB | 10 | leitor de Smart Card |



ADVERTÊNCIA: Não bloqueie, não introduza objetos nem deixe acumular poeira nas aberturas de ventilação. Não coloque o computador ligado em ambientes com pouca ventilação (como pastas fechadas). O bloqueio do fluxo de ar pode danificar o computador ou causar incêndio. O ventilador é acionado quando o computador esquenta. O ruído produzido é normal e não indica que o ventilador ou o computador estejam com problemas.

Vista inferior

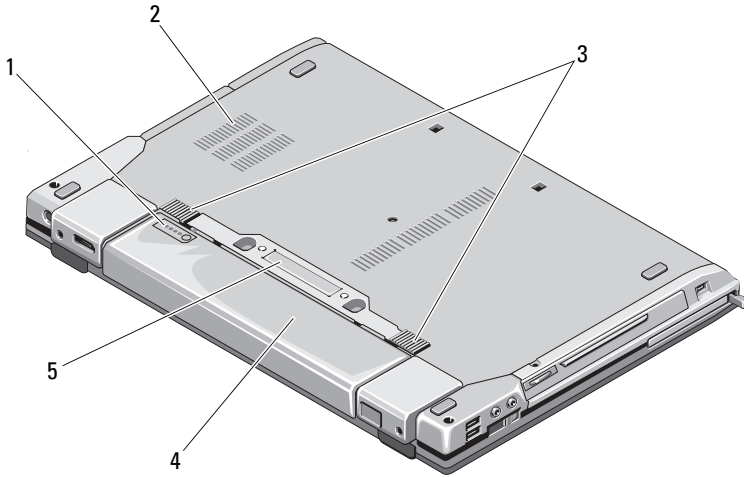

- | | | | |
|---|------------------------------------|---|-------------------------|
| 1 | indicador de carga da bateria | 2 | aberturas de ventilação |
| 3 | trava de liberação da bateria | 4 | bateria |
| 5 | conector do dispositivo de docking | | |

Remoção da bateria

- ⚠ ADVERTÊNCIA:** Antes de iniciar qualquer procedimento desta seção, siga as instruções de segurança fornecidas com o computador.
- ⚠ ADVERTÊNCIA:** O uso de uma bateria incompatível pode aumentar o risco de incêndio ou explosão. Substitua a bateria somente por uma bateria compatível adquirida da Dell. A bateria foi projetada para funcionar com este computador Dell™. Não use a bateria de outros computadores no seu computador.
- ⚠ ADVERTÊNCIA:** Antes de executar estes procedimentos, desligue o computador, desconecte o adaptador de CA da tomada elétrica e do computador, desconecte o modem do conector de parede e do computador e remova todos os outros cabos externos do computador.

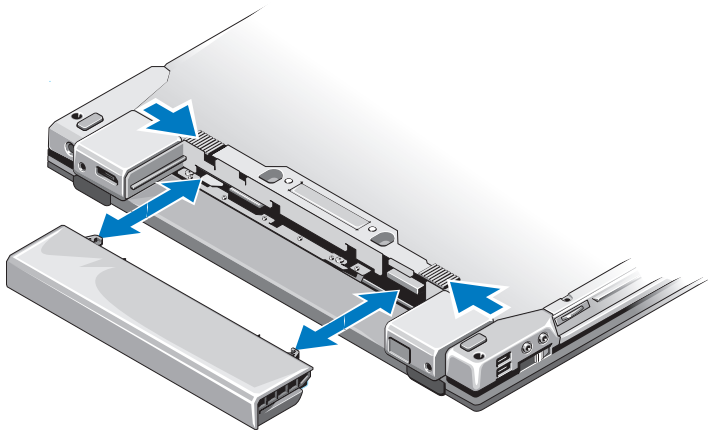

Switch wireless e localizador de redes Dell™ Wi-Fi Catcher™



ícone do switch wireless







ícone do localizador de redes Dell Wi-Fi Catcher

Use o switch wireless para ativar ou desativar dispositivos de rede wireless e o localizador de redes Wi-Fi Catcher para encontrá-las. Para obter informações sobre como conectar-se à Internet, consulte "Conexão com a Internet" na página 16.

Como configurar o computador

Configuração rápida (Quick Setup)

-  **ADVERTÊNCIA:** Antes de iniciar qualquer procedimento desta seção, siga as instruções de segurança fornecidas com o computador.
-  **ADVERTÊNCIA:** O adaptador de CA funciona com tomadas elétricas do mundo todo. No entanto, os conectores de alimentação e os filtros de linha variam de país para país. O uso de um cabo incompatível ou a conexão incorreta ao filtro de linha ou à tomada elétrica poderá causar incêndio ou danos ao equipamento.
-  **AVISO:** Ao desconectar o cabo do adaptador de CA do computador, segure-o pelo conector, e não pelo fio, e puxe-o com firmeza, mas com cuidado para não danificá-lo. Quando você enrolar o cabo do adaptador de CA, certifique-se de seguir o ângulo do conector no adaptador de CA para evitar danificar o cabo.
-  **NOTA:** Alguns dispositivos podem não estar incluídos se você não tiver feito o pedido deles.
- 1 Conecte o adaptador de CA ao respectivo conector no computador e à tomada elétrica.

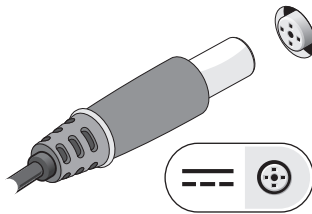

- 2** Conecte o cabo de rede.

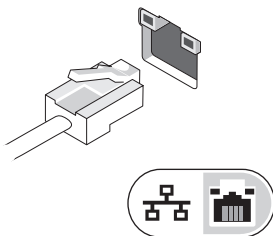

- 3** Conecte dispositivos USB, como um mouse ou teclado.

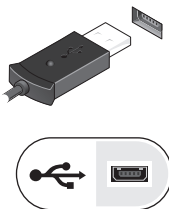

- 4** Conecte os dispositivos IEEE 1394, como um DVD player.

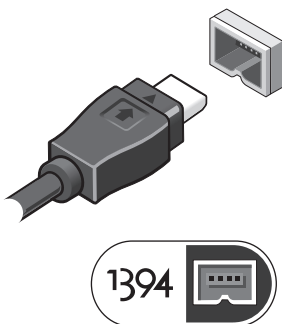

- 5** Abra a tela do computador e pressione o botão liga/desliga para ligar o computador.



NOTA: É recomendável que você ligue e desligue o computador pelo menos uma vez antes de instalar qualquer placa ou de conectar o computador a um dispositivo de docking ou a outro dispositivo externo, por exemplo, uma impressora.

Conecte-se à Internet. Consulte "Conexão com a Internet" na página 16 para obter mais informações.

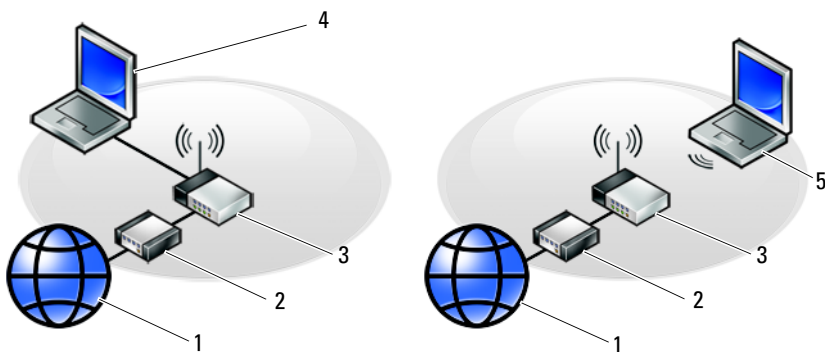

- 1 serviço de Internet
- 3 roteador wireless
- 5 notebook com conexão *wireless*

- 2 cabo ou modem DSL
- 4 notebook com conexão *com fio*

Conexão com a Internet

 **NOTA:** Os provedores de Internet e as ofertas de provedores variam em cada país.

Para conectar-se à Internet, você precisa de um modem ou de uma conexão de rede e de um provedor de Internet. *Se você estiver usando uma conexão dial-up*, conecte a linha telefônica ao conector do modem no computador e à tomada de parede do telefone antes de configurar a conexão com a Internet. *Se você estiver usando uma conexão DSL ou uma conexão via modem a cabo/satélite*, entre em contato com o seu provedor Internet ou com o serviço de telefone celular para obter instruções de configuração.

Como configurar a conexão com a Internet

Para configurar uma conexão com a Internet clicando no atalho da área de trabalho fornecido pelo seu provedor de Internet:

- 1 Salve e feche todos os arquivos e programas abertos.
- 2 Clique duas vezes no ícone do provedor na área de trabalho do Microsoft® Windows®.
- 3 Siga as instruções apresentadas na tela para fazer a configuração.

Se você não tiver um ícone de provedor de Internet na sua área de trabalho ou se quiser configurar uma conexão com a Internet usando um provedor diferente, siga o procedimento descrito na seção adequada abaixo.

 **NOTA:** Se você não conseguir conectar-se à Internet, consulte o *Guia de Tecnologia da Dell*. Se você já tiver conseguido se conectar à Internet anteriormente, o provedor pode estar com algum problema. Entre em contato com o seu provedor para verificar o status do serviço ou tente se conectar mais tarde.

 **NOTA:** Tenha as informações de seu provedor de serviços de Internet à mão. Se você não tiver um provedor de Internet, consulte o assistente **Conectar-se à Internet**.

Sistema operacional Microsoft® Windows Vista®

- 1 Salve e feche todos os arquivos e programas abertos.
- 2 Clique no botão Iniciar do Windows Vista  → **Painel de controle**.
- 3 Em **Rede e Internet**, clique em **Conectar-se à Internet**.

- 4 Na janela **Conectar-se à Internet**, clique em **Broadband (PPPoE)** ou em **Dial-up**, dependendo de como deseja se conectar:
 - Escolha **Banda larga** se você for usar um dos seguintes tipos de conexão: DSL, modem via satélite, modem por TV a cabo ou a tecnologia sem fio Bluetooth.
 - Escolha **Dial-up** se você for usar um modem dial-up ou ISDN.
-  **NOTA:** Se você não souber qual o tipo de conexão a ser selecionado, clique em **Ajude-me a escolher** ou entre em contato com o seu provedor de Internet.
- 5 Siga as instruções apresentadas na tela e use as informações de configuração fornecidas pelo seu provedor de Internet para concluir a configuração.

Microsoft Windows® XP

- 1 Salve e feche todos os arquivos e programas abertos.
 - 2 Clique em **Iniciar** → **Internet Explorer** → **Conectar-se à Internet**.
 - 3 Na janela seguinte, clique na opção apropriada:
 - Se você não tiver um provedor de Internet, clique em **Escolher um provedor em uma lista**.
 - Se já obteve as informações de configuração do provedor, mas não recebeu um CD de configuração, clique em **Configurar minha conexão manualmente**.
 - Se você tiver um CD, clique em **Usar o CD do provedor de serviços de Internet**.
 - 4 Clique em **Avançar**.

Se você selecionou **Configurar minha conexão manualmente** na etapa 3, vá para a etapa 5. Do contrário, siga as instruções apresentadas na tela para fazer a configuração.
-  **NOTA:** Se não sabe qual tipo de conexão deve selecionar, contate seu provedor.
- 5 Clique na opção adequada em **Como você deseja se conectar à Internet?** e clique em **Avançar**.
 - 6 Use as informações de configuração fornecidas pelo provedor de Internet para concluir a configuração.

Como transferir informações para o novo computador

Sistema operacional Microsoft® Windows Vista®

- 1 Clique no botão Iniciar do Windows Vista  e, em seguida, clique em Transferir arquivos e configurações→ Iniciar transferência fácil do Windows.
- 2 Na caixa de diálogo Controle de conta de usuário, clique em Continuar.
- 3 Clique em Iniciar uma nova transferência ou Continuar uma transferência em andamento.
- 4 Siga as instruções mostradas na tela pelo assistente de Transferência fácil do Windows.

Microsoft Windows® XP

O sistema operacional Microsoft Windows XP tem o Assistente para transferência de arquivos e configurações para transferir dados do computador de origem para o novo computador.

Você pode transferir os dados para o novo computador pela rede ou por uma conexão serial, ou pode armazená-los em uma mídia removível como, por exemplo, um CD gravável, para transferi-los para o novo computador.



NOTA: Você pode transferir informações de um computador antigo para um novo, conectando diretamente um cabo serial às portas de entrada/saída (E/S) dos dois computadores.

Para obter instruções sobre como configurar uma conexão direta por cabo entre dois computadores, consulte o artigo nº 305621 da Base de conhecimento da Microsoft, intitulado *How to Set Up a Direct Cable Connection Between Two Computers in Windows XP* (Como configurar uma conexão direta por cabo entre dois computadores no Windows XP). Essas informações podem não estar disponíveis em alguns países.

Para transferir informações para um novo computador, execute o Assistente para transferência de arquivos e configurações.

Como executar o Assistente para transferência de arquivos e configurações com a mídia do sistema operacional



NOTA: Este procedimento precisa da mídia do *sistema operacional*. Esta mídia é opcional e pode não ser fornecida com alguns computadores.

Para preparar um novo computador para a transferência de arquivos:

- 1 Abra o Assistente para transferência de arquivos e configurações: clique em **Iniciar**→ **Todos os programas**→ **Acessórios**→ **Ferramentas do sistema**→ **Assistente para transferência de arquivos e configurações**.
- 2 Quando a tela de boas-vindas do **Assistente para transferência de arquivos e configurações** aparecer, clique em **Avançar**.
- 3 Na tela **Que computador é este?**, clique em **Novo computador**→ **Avançar**.
- 4 Na tela **Você tem um CD do Windows XP?**, clique em **Usarei o assistente do CD do Windows XP**→ **Avançar**.
- 5 Quando a tela **Agora vá para o computador antigo** for mostrada, vá para o computador antigo ou de origem. *Não* clique em **Avançar** nesse momento.

Para copiar dados do computador antigo:

- 1 No computador antigo, insira a mídia do *sistema operacional* Windows XP.
- 2 Na tela **Bem-vindo ao Microsoft Windows XP**, clique em **Executar tarefas adicionais**.
- 3 Em **O que você deseja fazer?**, clique em **Transferir arquivos e configurações**→ **Avançar**.
- 4 Na tela **Que computador é este?**, clique em **Computador antigo**→ **Avançar**.
- 5 Na tela **Selecione um método de transferência**, clique no método de transferência de sua preferência.
- 6 Na tela **O que você quer transferir?**, selecione os itens a serem transferidos e clique em **Avançar**.
Após as informações terem sido copiadas, a tela **Concluindo a fase de coleta** será mostrada.
- 7 Clique em **Concluir**.

Para transferir dados para o novo computador:

- 1 Na tela **Agora vá para o computador antigo** no novo computador, clique em **Avançar**.
- 2 Na tela **Onde estão os arquivos e configurações?**, selecione o método para transferir suas configurações e arquivos e clique em **Avançar**.
O assistente aplica os arquivos e configurações coletados ao novo computador.
- 3 Na tela **Concluído**, clique em **Concluído** e reinicie o novo computador.

Como executar o Assistente para transferência de arquivos e configurações sem a mídia do sistema operacional

Para executar o Assistente para transferência de arquivos e configurações sem a mídia do *sistema operacional*, é necessário criar um disco do assistente que permita criar um arquivo de imagem de backup na mídia removível.

Para criar um disco do assistente, use o seu novo computador com o Windows XP e siga as etapas abaixo:

- 1 Abra o Assistente para transferência de arquivos e configurações: clique em **Iniciar**→ **Todos os programas**→ **Acessórios**→ **Ferramentas do sistema**→ **Assistente para transferência de arquivos e configurações**.
- 2 Quando a tela de boas-vindas do **Assistente para transferência de arquivos e configurações** aparecer, clique em **Avançar**.
- 3 Na tela **Que computador é este?**, clique em **Novo computador**→ **Avançar**.
- 4 Na tela **Você tem um CD do Windows XP?**, clique em **Desejo criar um disco do assistente nesta unidade**→ **Avançar**.
- 5 Insira a mídia removível, como um CD gravável, e clique em **OK**.
- 6 Quando a criação do disco for concluída e o sistema exibir a mensagem **Agora vá para o computador antigo**, *não* clique em **Avançar**.
- 7 Vá para o computador antigo.

Para copiar dados do computador antigo:

- 1 No computador antigo, insira o disco do assistente e clique em **Iniciar**→ **Executar**.
- 2 No campo **Abrir** na janela **Executar**, procure o caminho de **fastwiz** (na mídia removível apropriada) e clique em **OK**.

- 3 Na tela de boas-vindas do Assistente para transferência de arquivos e configurações, clique em **Avançar**.
- 4 Na tela **Que computador é este?**, clique em **Computador antigo** → **Avançar**.
- 5 Na tela **Selecione um método de transferência**, clique no método de transferência de sua preferência.
- 6 Na tela **O que você quer transferir?**, selecione os itens a serem transferidos e clique em **Avançar**.

Após as informações terem sido copiadas, a tela **Concluindo a fase de coleta** será mostrada.

- 7 Clique em **Concluir**.

Para transferir dados para o novo computador:

- 1 Na tela **Agora vá para o computador antigo** no novo computador, clique em **Avançar**.
- 2 Na tela **Onde estão os arquivos e configurações?**, selecione o método para transferir suas configurações e arquivos e clique em **Avançar**. Siga as instruções da tela.

O assistente lê os arquivos e as configurações coletados e os aplica ao novo computador.

Quando todas as configurações e arquivos tiverem sido aplicados, a tela **Concluído** será mostrada.

- 3 Clique em **Concluído** e reinicialize o novo computador.



NOTA: Para obter mais informações sobre este procedimento, procure em support.dell.com o documento nº 154781 (*What Are The Different Methods To Transfer Files From My Old Computer To My New Dell™ Computer Using the Microsoft® Windows® XP Operating System?*) (Quais são os diferentes métodos para transferir arquivos do meu computador antigo para o meu novo computador Dell™ usando o sistema operacional Microsoft Windows XP?).



NOTA: O acesso ao documento da Base de conhecimento Dell™ pode não estar disponível em alguns países.

Especificações



NOTA: As ofertas podem variar de acordo com a região. Para obter mais informações sobre a configuração do computador, clique em **Iniciar** → **Ajuda e suporte** e selecione a opção para exibir informações sobre o computador.

Processador

Tipo de processador	Intel® Core™ 2 Duo
Cache L1	32 KB por instrução, cache de dados de 32 KB por núcleo
Cache L2	3 MB ou 6 MB compartilhado
Frequência do barramento frontal	1067 MHz

Informações do sistema

Chipset	Intel PM45
Largura do barramento de dados	64 bits
Largura do barramento DRAM	64 bits
Largura do barramento de endereço do processador	36 bits
EPROM de flash	SPI 32 Mbits
Barramento PCI (somente para adaptador gráfico)	x16 PCI Express

ExpressCard (opcional)

Conector de ExpressCard	slot de ExpressCard (suporta interfaces USB e PCIe)
Placas compatíveis	34 mm e 54 mm

Leitor de placa de memória SD (Secure Digital)

Placas compatíveis	SD, SDIO, SD HC, Mini SD (com adaptador) MMC, MMC+, Mini MMC (com adaptador)
--------------------	---

Memória

Conector do módulo de memória	dois slots de DIMM
Configurações de memória disponíveis	1 GB (um DIMM de 1 GB ou dois DIMMs de 512 MB) 2 GB (dois DIMMs) 4 GB (dois DIMMs) 8 GB (dois DIMMs, requer sistema operacional Windows Vista ou Windows XP de 64 bits)
Tipo de memória	DDR2 800 MHz (se suportada pelas combinações de chipset e/ou processador). Somente memória não-ECC.
Memória mínima	1 GB
Memória máxima	8 GB (requer sistema operacional Windows Vista ou Windows XP de 64 bits)

NOTA: Para que o recurso de largura de banda dual channel seja aproveitado ao máximo, ambos os slots de memória precisam estar preenchidos e ter memórias do mesmo tamanho.

NOTA: A memória disponível exibida não reflete o total da memória máxima instalada porque alguma memória é reservada para arquivos do sistema.

NOTA: Para ativar o Intel® Active Management Technology (iAMT), é necessário que haja um DIMM no conector de memória identificado com a letra "A". Para obter mais informações sobre o conector de memória, consulte o *Manual de Serviço* do computador em support.dell.com. Para obter mais informações sobre iAMT, consulte o *Guia do Administrador de Gerenciamento de Sistemas da Dell™* em support.dell.com.

Portas e conectores

Áudio	conector de microfone, conector de fone de ouvido/alto-falantes estéreo
IEEE 1394a	conector de 4 pinos
Suporte a MiniCard (slots de expansão internos)	um slot de MiniCard dedicado de meia altura para WLAN um slot de MiniCard dedicado de altura total para WWAN (banda larga móvel) um slot de MiniCard dedicado de altura total (tecnologia wireless Bluetooth® ou UWB [Ultra Wideband]) NOTA: O slot de MiniCard de altura total para WWAN ou WPAN pode ser usado para o cache flash da Intel®.
Modem	conector de modem RJ-11
Adaptador de rede	conector de modem RJ-45
Leitor de Smart Card	leitor de Smart Card integrado
USB, PowerShare USB, eSATA	quatro conectores de 4 pinos compatíveis com USB 2.0 NOTA: Seu notebook pode suportar quatro dispositivos USB. Um dos conectores USB é um conector PowerShare USB que pode fornecer alimentação para dispositivos de terceiros (por exemplo, um celular). Um outro conector USB pode ser usado como porta eSATA.
Vídeo	conector VGA DisplayPort para vários modos

Comunicações

Modem	modem interno (opcional)
Adaptador de rede	rede local Ethernet 10/100/1000 na placa de sistema

Comunicações (continuação)

Conexão wireless	MiniCard de meia altura para WLAN, MiniCards de altura total para WPAN, WWAN tecnologia sem fio Bluetooth® tecnologia UWB
Banda larga móvel	MiniCard de altura total
GPS	suportado por MiniCards de altura total de banda larga móvel

Vídeo

Tipo de vídeo	vídeo discreto na placa de sistema, acelerado por hardware, suporte a OpenGL
Barramento de dados	placa gráfica x16 PCI-E
Controlador de vídeo	nVIDIA Quadro FX370M
Memória de vídeo	vídeo discreto: memória dedicada de 256 MB
Saída de vídeo	conector VGA, DisplayPort para vários modos

Áudio

Tipo de áudio	áudio de alta definição em dois canais
Controlador de áudio	IDT 92HD71B
Conversão estéreo	24 bits (análogo-para-digital e digital-para- análogo)
Interfaces:	
Interna	codec de áudio interno de alta definição
Externa	conector de microfone (entrada) externo, conector de fones de ouvido/alto-falantes estéreo
Alto-falantes	dois alto-falantes de 1 W, 4 ohms
Amplificador de alto-falante interno	1 W por canal, 4 ohms
Microfone interno	microfone digital único
Controles de volume	botões de controle de volume

Tela	
Tipo (TFT matriz ativa)	WXGA, WXGA+
Active X/Y	303,36 x 189,84
Dimensões:	
Altura	207 mm (8,15 pol)
Largura	320 mm (12,6 pol)
Diagonal	358,14 mm (14,1 pol)
Resoluções máximas	
WXGA CCFL	1280 x 800 pixels
WXGA+ WLED	1440 x 900 pixels
Taxa de renovação	60 Hz
Ângulo de operação	0° (fechado) a 160° (exceto quando estiver em docking station)
Ângulos de visualização:	
Horizontal	40/40°
Vertical	15/30°
Tamanho do pixel:	
WXGA CCFL	0,2373
WXGA+	0,2109
Consumo de energia típico (painel com luz de fundo):	
WXGA CCFL	6,2 W (máx.) sem perdas no inversor
WXGA+	7,5 W (máx.)

Teclado	
Número de teclas	83 (EUA e Canadá); 84 (Europa); 87 (Japão)
Layout	QWERTY/AZERTY/Kanji
Tamanho	tamanho normal (distância entre teclas de 19 mm)

Touch pad

Resolução da posição X/Y (modo de tabela gráfica)	240 cpi
Tamanho:	
Largura	73,0 mm (2,9 pol) - área ativa do sensor
Altura	42,9 mm (1,7 pol) - retangular

Bateria

Tipo	prismática de íon lítio "smart" (84 Whr) íon lítio "smart" com 9 células (85 Whr) íon lítio "smart" com 6 células (56 Whr)
------	--

Dimensões

Bateria de íon lítio de 6 células:

Profundidade	206 mm (8,11 pol)
Altura	19,8 mm (0,78 pol)
Largura	47,0 mm (1,85 pol)

Dimensões

Baterias de íon lítio de 9 células:

Profundidade	208 mm (8,67 pol)
Altura	22,3 mm (0,88 pol)
Largura	68,98 mm (2,70 pol)

Dimensões

Baterias de íon lítio de 12 células:

Profundidade	14,48 mm
Altura	217,24 mm
Largura	322,17 mm

Bateria (continuação)

Peso:

Bateria principal de 6 células	0,33 kg (0,73 lb)
Bateria de alta capacidade de 9 células	0,51 kg (1,12 lb)
Bateria de 12 células	0,85 kg (1,87 lb)

Tensão:

Bateria de 6 células e 9 células	11,1 V CC
Bateria de 12 células	14,8 V CC

NOTA: O tempo de operação da bateria varia conforme as condições de operação e esse valor pode ser reduzido significativamente sob certas condições de uso intenso de energia.

Tempo para carregar (aproximado):

Computador desligado	Aproximadamente 1 hora para capacidade de 80% no modo Dell™ ExpressCharge™
----------------------	--

Vida útil (aproximada) 1 ano

Faixa de temperatura:

Operação	0°C a 40°C
Armazenamento	-10°C a 65°C (14°F a 149°F)

Bateria de célula tipo moeda CR-2032

Adaptador de CA

Tensão de entrada 100-240 V CA

Corrente de entrada (máxima) 1,5 A

Frequência de entrada 50-60 Hz

Faixa de temperatura:

Operação	0° a 35°C (32° a 95°F)
Armazenamento	-40° a 65°C (-40° a 149°F)

Adaptador de CA (continuação)

Adaptador de CA para viagens PA-12 65 W:

Tensão de saída	19,5 V CC
Corrente de saída	3,34 A
Altura	15 mm (0,6 pol)
Largura	66 mm (2,6 pol)
Profundidade	127 mm (5,0 pol)
Peso	0,29 kg (0,64 lb)

Adaptador de CA PA-10 90 W série D:

Tensão de saída	19,5 V CC
Corrente de saída	4,62 A
Altura	32 mm (1,3 pol)
Largura	60 mm (2,4 pol)
Profundidade	140 mm (5,5 pol)
Peso	0,425 kg (0,9 lb)

Adaptador de CA PA-3E 90 W série E:

Tensão de saída	19,5 V CC
Corrente de saída	4,62 A
Altura	15 mm (0,6 pol)
Largura	70 mm (2,8 pol)
Comprimento	147 mm (5,8 pol)
Peso	0,345 kg (0,76 lb)

Leitor de impressão digital (opcional)

Tipo	sensor de fita UPEK TCS3 TouchStrip com tecnologia CMOS ativa de detecção capacitiva de pixels
------	--

Características físicas	
Altura	26,3 mm (1,035 pol)
Largura	335 mm (13,189 pol)
Profundidade	238,3 mm (9,382 pol)
Peso	2,18 kg (4,8 lb) com placa gráfica discreta, bateria de 6 células e unidade óptica
Requisitos ambientais	
Faixa de temperatura:	
Operação	0° a 35°C (32° a 95°F)
Armazenamento	-40° a 65°C (-40° a 149°F)
Umidade relativa (máxima):	
Operação	10% a 90% (sem condensação)
Armazenamento	5% a 95% (sem condensação)
Vibração máxima (usando um espectro de vibração aleatória que simula o ambiente do usuário):	
Operação	0,66 g (RMS)
Armazenamento	1,3 g (RMS)
Choque máximo (Medido com o disco rígido em funcionamento e um pulso de meia senóide de 2 ms para operação. Medido também com o cabeçote do disco rígido na posição "pousado" e um pulso de meia senóide de 2 ms para armazenamento):	
Operação	143 G
Armazenamento	163 G
Altitude (máxima):	
Operação	-15,2 m a 3.048 m (-50 a 10.000 pés)
Armazenamento	-15,2 m a 3.048 m (-50 a 10.000 pés)
Câmera (opcional)	
Resolução	640 x 480 pixels (VGA)

Solução de problemas

 **ADVERTÊNCIA:** Para proteger-se contra a possibilidade de choque elétrico, lesões provocadas pelo movimento das pás do ventilador ou contra outros ferimentos, nunca se esqueça de desconectar o computador da tomada elétrica antes de abrir a tampa.

 **ADVERTÊNCIA:** Antes de iniciar qualquer procedimento desta seção, siga as instruções de segurança fornecidas com o computador.

Ferramentas

Luzes de alimentação

A luz indicadora de alimentação localizada na parte frontal do computador acende e pisca ou permanece acesa para indicar diferentes estados:

- Se a luz de alimentação estiver apagada, o computador está desligado ou não está recebendo energia.
- Se a luz de alimentação estiver azul e contínua e o computador não funcionar, verifique se o monitor está conectado e ligado.
- Se a luz de alimentação estiver azul e piscando, o computador está no modo de espera. Pressione uma tecla, mova o mouse ou pressione o botão liga/desliga para retornar à operação normal. Se a luz de alimentação estiver na cor âmbar e piscando, isso significa que o computador está recebendo eletricidade, mas um dispositivo, por exemplo, um módulo de memória ou a placa gráfica, pode não estar funcionando ou foi instalado incorretamente.
- Se a luz de alimentação estiver na cor âmbar e contínua, pode haver um problema de alimentação ou um dispositivo interno pode estar funcionando incorretamente.

Códigos de bipe

Seu computador poderá emitir uma série de bipes durante a inicialização se o monitor não puder mostrar erros ou problemas. Essa série de bipes, chamada de código de bipes, identifica um problema. Um código de bipe possível consiste em três bipes curtos que se repetem. Este código de bipe indica que o computador encontrou uma possível falha na placa-mãe.

Se o computador emitir bipes durante a inicialização:

- 1 Anote o código de bipe.
- 2 Execute o Dell Diagnostics para identificar uma causa mais séria (consulte "Dell Diagnostics" na página 45).

Código (bipes curtos que se repetem)	Descrição	Solução proposta
1	Falha de checksum do BIOS. Possível falha na placa-mãe.	Entre em contato com a Dell.
2	Não foi detectado nenhum módulo de memória.	<ol style="list-style-type: none">1 Se você tiver dois ou mais módulos de memória instalados, remova-os, reinstale um deles (consulte o <i>Manual de Serviço</i> em support.dell.com) e reinicie o computador. Se o computador iniciar normalmente, reinstale mais um módulo. Continue até identificar o módulo defeituoso ou até que todos os módulos reinstalados não apresentem mais erros.2 Se você tiver um módulo de memória em boas condições de funcionamento e do mesmo tipo, instale-o (consulte o <i>Manual de Serviço</i> em support.dell.com).3 Se o problema persistir, entre em contato com a Dell.
3	Possível falha na placa de sistema	Entre em contato com a Dell.

Código (bipes curtos que se repetem)	Descrição	Solução proposta
4	Falha de leitura/gravação da RAM	<p>1 Verifique se não existe nenhum requisito especial de instalação de módulo de memória ou de conector de memória (consulte o <i>Manual de Serviço</i> em support.dell.com).</p> <p>2 Verifique se os módulos de memória que você instalou são compatíveis com seu computador (consulte o <i>Manual de Serviço</i> em support.dell.com).</p> <p>3 Se o problema persistir, entre em contato com a Dell.</p>
5	Falha do relógio de tempo real. Possível falha na bateria ou na placa-mãe.	<p>1 Troque a bateria (consulte o <i>Manual de Serviço</i> em support.dell.com).</p> <p>2 Se o problema persistir, entre em contato com a Dell.</p>
6	Falha no teste do BIOS de vídeo	Entre em contato com a Dell.
7	Falha no teste de cache da CPU.	Entre em contato com a Dell.

Mensagens de erro



ADVERTÊNCIA: Antes de iniciar qualquer procedimento desta seção, siga as instruções de segurança fornecidas com o computador.

Se a mensagem não estiver na lista, consulte a documentação do sistema operacional ou do programa que estava sendo executado no momento em que a mensagem apareceu.

AUXILIARY DEVICE FAILURE (FALHA NO DISPOSITIVO AUXILIAR) — O touch pad ou o mouse externo pode estar com defeito. No caso de um mouse externo, verifique a conexão do cabo. Ative a opção **Pointing Device** (Dispositivo indicador) do programa de configuração do sistema. Consulte o *Manual de Serviço* em support.dell.com se precisar de mais informações. Se o problema continuar, entre em contato com a Dell (consulte "Como entrar em contato com a Dell" na página 73).

BAD COMMAND OR FILE NAME (COMANDO OU NOME DE ARQUIVO INCORRETO) —

Verifique se você digitou o comando corretamente, colocou os espaços nos locais adequados e usou o caminho correto.

CACHE DISABLED DUE TO FAILURE (CACHE DESATIVADO DEVIDO A FALHA) —

Falha no cache principal interno do microprocessador. Entre em contato com a Dell (consulte "Como entrar em contato com a Dell" na página 73).

CD DRIVE CONTROLLER FAILURE (FALHA DO CONTROLADOR DA UNIDADE DE CD) —

A unidade de CD não responde aos comandos do computador.

DATA ERROR (ERRO DE DADOS) —

O disco rígido não consegue ler os dados.

DECREASING AVAILABLE MEMORY (A MEMÓRIA DISPONÍVEL ESTÁ

DIMINUINDO) — Um ou mais módulos de memória podem estar com defeito ou encaixados de forma incorreta. Reinstale os módulos de memória e, se necessário, troque-os. Consulte o *Manual de Serviço* em support.dell.com se precisar de mais informações.

DISK C: FAILED INITIALIZATION (DISCO C: FALHA DE INICIALIZAÇÃO) — Houve falha de inicialização do disco rígido. Execute os testes de disco rígido do Dell Diagnostics (consulte "Dell Diagnostics" na página 45).

DRIVE NOT READY (A UNIDADE NÃO ESTÁ PRONTA) — Para que a operação possa continuar, um disco rígido precisa estar no compartimento. Instale um disco rígido no compartimento de disco rígido. Consulte o *Manual de Serviço* em support.dell.com se precisar de mais informações.

ERROR READING PCMCIA CARD (ERRO AO LER PLACA PCMCIA) —

O computador não consegue identificar a ExpressCard. Volte a inserir a placa ou experimente usar outra placa. Consulte o *Manual de Serviço* em support.dell.com se precisar de mais informações.

EXTENDED MEMORY SIZE HAS CHANGED (O TAMANHO DA MEMÓRIA ESTENDIDA MUDOU) —

A quantidade de memória registrada na NVRAM não corresponde à memória instalada no computador. Reinicie o computador. Se aparecer novamente uma mensagem de erro, entre em contato com a Dell (consulte "Como entrar em contato com a Dell" na página 73).

THE FILE BEING COPIED IS TOO LARGE FOR THE DESTINATION DRIVE (O ARQUIVO QUE ESTÁ SENDO COPIADO É GRANDE DEMAIS PARA A UNIDADE DE DESTINO) —

O arquivo que você está tentando copiar é grande demais para o disco, ou o disco está cheio. Tente copiar o arquivo para um outro disco ou para um disco de maior capacidade.

A FILENAME CANNOT CONTAIN ANY OF THE FOLLOWING CHARACTERS: (NOMES DE ARQUIVOS NÃO PODEM CONTER OS SEGUINTE CARACTERES:) \ / : * ? " < > | — Não use esses caracteres em nomes de arquivos.

GATE A20 FAILURE (FALHA NA PORTA A20) — Um dos módulos de memória pode estar solto. Reinstale os módulos de memória e, se necessário, troque-os. Consulte o *Manual de Serviço* em support.dell.com se precisar de mais informações.

GENERAL FAILURE (FALHA GERAL) — O sistema operacional não conseguiu executar o comando. A mensagem é normalmente seguida de informações específicas como, por exemplo, Impressora sem papel. Execute a ação adequada.

HARD-DISK DRIVE CONFIGURATION ERROR (ERRO DE CONFIGURAÇÃO DO DISCO RÍGIDO) — O computador não consegue identificar o tipo de unidade. Desligue o computador, remova o disco rígido (consulte o *Manual de Serviço* em support.dell.com) e inicialize o computador através do CD. Em seguida, desligue o computador, reinstale a unidade de disco rígido e reinicie o computador. Execute os testes de disco rígido do Dell Diagnostics (consulte "Dell Diagnostics" na página 45).

HARD-DISK DRIVE CONTROLLER FAILURE 0 (FALHA 0 DO CONTROLADOR DO DISCO RÍGIDO) — O disco rígido não responde aos comandos do computador. Desligue o computador, remova o disco rígido (consulte o *Manual de Serviço* em support.dell.com) e inicialize o computador a partir de um CD. Em seguida, desligue o computador, reinstale a unidade de disco rígido e reinicie o computador. Se o problema continuar, experimente usar outra unidade de disco. Execute os testes de disco rígido do Dell Diagnostics (consulte "Dell Diagnostics" na página 45).

HARD-DISK DRIVE FAILURE (FALHA DO DISCO RÍGIDO) — O disco rígido não responde aos comandos do computador. Desligue o computador, remova o disco rígido (consulte o *Manual de Serviço* em support.dell.com) e inicialize o computador através do CD. Em seguida, desligue o computador, reinstale a unidade de disco rígido e reinicie o computador. Se o problema continuar, experimente usar outra unidade de disco. Execute os testes de disco rígido do Dell Diagnostics (consulte "Dell Diagnostics" na página 45).

HARD-DISK DRIVE READ FAILURE (FALHA DE LEITURA DA UNIDADE DE DISCO RÍGIDO) — O disco rígido pode estar defeituoso. Desligue o computador, remova o disco rígido (consulte o *Manual de Serviço* em support.dell.com) e inicialize o computador a partir de um CD. Em seguida, desligue o computador, reinstale a unidade de disco rígido e reinicie o computador. Se o problema continuar, experimente usar outra unidade de disco. Execute os testes de disco rígido do Dell Diagnostics (consulte "Dell Diagnostics" na página 45).

INSERT BOOTABLE MEDIA (INSIRA A MÍDIA INICIALIZÁVEL) — O sistema operacional está tentando inicializar de uma mídia não inicializável, como um disquete ou um CD. Insira uma mídia inicializável.

INVALID CONFIGURATION INFORMATION - PLEASE RUN SYSTEM SETUP PROGRAM (CONFIGURAÇÕES INVÁLIDAS - EXECUTE O PROGRAMA DE CONFIGURAÇÃO DO SISTEMA) — As informações de configuração do sistema não correspondem à configuração de hardware. É mais provável que esta mensagem ocorra após a instalação de um módulo de memória. Corrija as opções adequadas no programa de configuração do sistema. Consulte o *Manual de Serviço* em support.dell.com se precisar de mais informações.

KEYBOARD CLOCK LINE FAILURE (FALHA NA LINHA DE CLOCK DO TECLADO) — No caso de teclados externos, verifique a conexão do cabo. Execute o teste do Keyboard controller (controlador de teclado) do Dell Diagnostics (consulte "Dell Diagnostics" na página 45).

KEYBOARD CONTROLLER FAILURE (FALHA DO CONTROLADOR DO TECLADO) — No caso de teclados externos, verifique a conexão do cabo. Reinicie o computador e evite pressionar teclas do teclado ou usar o mouse durante a rotina de inicialização. Execute o teste do Keyboard controller (controlador de teclado) do Dell Diagnostics (consulte "Dell Diagnostics" na página 45).

KEYBOARD DATA LINE FAILURE (FALHA NA LINHA DE DADOS DO TECLADO) — No caso de teclados externos, verifique a conexão do cabo. Execute o teste do Keyboard controller (controlador de teclado) do Dell Diagnostics (consulte "Dell Diagnostics" na página 45).

KEYBOARD STUCK KEY FAILURE (FALHA DE TECLA TRAVADA DO TECLADO) — Para teclados externos, verifique a conexão do cabo. Reinicie o computador e evite pressionar teclas do teclado durante a rotina de inicialização. Execute o teste de Stuck Key (Tecla travada) do Dell Diagnostics (consulte "Dell Diagnostics" na página 45).

LICENSED CONTENT IS NOT ACCESSIBLE IN MEDIADIRECT (O CONTEÚDO LICENCIADO NÃO ESTÁ ACESSÍVEL NO MEDIADIRECT) — O Dell™

MediaDirect™ não consegue verificar as restrições de DRM (Digital Rights Management) do arquivo, portanto o arquivo não será executado (consulte "Dell Diagnostics" na página 45).

MEMORY ADDRESS LINE FAILURE AT ADDRESS, READ VALUE EXPECTING VALUE (FALHA NA LINHA DE ENDEREÇO DE MEMÓRIA NO ENDEREÇO; VALOR LIDO, VALOR ESPERADO) — O módulo de memória pode estar com defeito ou incorretamente encaixado. Reinstale os módulos de memória e, se necessário, troque-os. Consulte o *Manual de Serviço* em support.dell.com se precisar de mais informações.

MEMORY ALLOCATION ERROR (ERRO DE ALOCAÇÃO DE MEMÓRIA) — O software que você está tentando executar está entrando em conflito com o sistema operacional, com outro programa ou com um utilitário. Desligue o computador, aguarde 30 segundos e reinicie-o. Tente executar o programa novamente. Se a mensagem de erro continuar a aparecer, consulte a documentação do software.

MEMORY DATA LINE FAILURE AT ADDRESS, READ VALUE EXPECTING VALUE (FALHA NA LINHA DE DADOS DE MEMÓRIA NO ENDEREÇO; VALOR LIDO, VALOR ESPERADO) — O módulo de memória pode estar com defeito ou incorretamente encaixado. Reinstale os módulos de memória e, se necessário, troque-os. Consulte o *Manual de Serviço* em support.dell.com se precisar de mais informações.

MEMORY DOUBLE WORD LOGIC FAILURE AT ADDRESS, READ VALUE EXPECTING VALUE (FALHA NA LÓGICA DE PALAVRA DUPLA DA MEMÓRIA NO ENDEREÇO; VALOR LIDO, VALOR ESPERADO) — O módulo de memória pode estar com defeito ou incorretamente encaixado. Reinstale os módulos de memória e, se necessário, troque-os. Consulte o *Manual de Serviço* em support.dell.com se precisar de mais informações.

MEMORY ODD/EVEN LOGIC FAILURE AT ADDRESS, READ VALUE EXPECTING VALUE (FALHA NA LÓGICA DE PARIDADE DA MEMÓRIA NO ENDEREÇO; VALOR LIDO, VALOR ESPERADO) — O módulo de memória pode estar com defeito ou incorretamente encaixado. Reinstale os módulos de memória e, se necessário, troque-os. Consulte o *Manual de Serviço* em support.dell.com se precisar de mais informações.

MEMORY WRITE/READ FAILURE AT ADDRESS, READ VALUE EXPECTING VALUE (FALHA DE GRAVAÇÃO/LEITURA DA MEMÓRIA NO ENDEREÇO; VALOR LIDO, VALOR ESPERADO) — O módulo de memória pode estar com defeito ou incorretamente encaixado. Reinstale os módulos de memória e, se necessário, troque-os. Consulte o *Manual de Serviço* em support.dell.com se precisar de mais informações.

NO BOOT DEVICE AVAILABLE (NENHUM DISPOSITIVO DE INICIALIZAÇÃO DISPONÍVEL) — O computador não consegue localizar a unidade de disco rígido. Se o disco rígido for o dispositivo de inicialização, verifique se ele está instalado, encaixado corretamente e particionado como um dispositivo de inicialização.

NO BOOT SECTOR ON HARD DRIVE (SETOR DE INICIALIZAÇÃO NÃO ENCONTRADO NO DISCO RÍGIDO) — O sistema operacional pode estar corrompido. Entre em contato com a Dell (consulte "Como entrar em contato com a Dell" na página 73).

NO TIMER TICK INTERRUPT (INTERRUPÇÃO AUSENTE NO CIRCUITO TEMPORIZADOR) — Um chip na placa de sistema pode não estar funcionando corretamente. Execute os testes de System Set (Configuração do sistema) do Dell Diagnostics (consulte "Dell Diagnostics" na página 45).

NOT ENOUGH MEMORY OR RESOURCES. EXIT SOME PROGRAMS AND TRY AGAIN (MEMÓRIA OU RECURSOS INSUFICIENTES. SAIA DE ALGUNS PROGRAMAS E TENTE NOVAMENTE) — Há muitos programas abertos. Feche todas as janelas e abra o programa que você quer usar.

OPERATING SYSTEM NOT FOUND (SISTEMA OPERACIONAL NÃO ENCONTRADO) — Reinstale o disco rígido (consulte o Manual de Serviço em support.dell.com). Se o problema continuar, entre em contato com a Dell (consulte "Dell Diagnostics" na página 45).

OPTIONAL ROM BAD CHECKSUM (CHECKSUM INVÁLIDA DA ROM OPCIONAL) — Falha da ROM opcional. Entre em contato com a Dell (consulte "Dell Diagnostics" na página 45).

A REQUIRED .DLL FILE WAS NOT FOUND (UM ARQUIVO .DLL NECESSÁRIO NÃO FOI ENCONTRADO) — Um arquivo essencial está ausente no programa que você está tentando abrir. Remova e reinstale o programa.

Microsoft® Windows Vista®:

- 1 Clique no botão Iniciar do Windows Vista  → Painel de controle → Programas → Programas e recursos.
- 2 Selecione o programa que deseja remover.

- 3 Clique em **Desinstalar**.
- 4 Consulte a documentação do programa para obter instruções sobre instalação.

Microsoft Windows® XP:

- 1 Clique em **Iniciar**→ **Painel de controle**→ **Adicionar ou remover programas**→ **Programas e recursos**.
- 2 Selecione o programa que deseja remover.
- 3 Clique em **Desinstalar**.
- 4 Consulte a documentação do programa para obter instruções sobre instalação.

SECTOR NOT FOUND (SETOR NÃO ENCONTRADO) — O sistema operacional não consegue localizar um setor na unidade de disco rígido. Você pode ter um setor com defeito ou FAT corrompida na unidade de disco rígido. Execute o utilitário de verificação de erros do Windows para examinar a estrutura de arquivos da unidade de disco rígido. Consulte 'Ajuda e suporte' para obter instruções (clique em **Iniciar**→ **Ajuda e suporte**). Se um grande número de setores estiver com defeito, faça um backup dos dados (se possível) e formate o disco rígido.

SEEK ERROR (ERRO DE BUSCA) — O sistema operacional não consegue localizar uma trilha específica no disco rígido.

SHUTDOWN FAILURE (FALHA AO DESLIGAR) — Um chip na placa de sistema pode não estar funcionando corretamente. Execute os testes de System Set (Configuração do sistema) do Dell Diagnostics (consulte "Dell Diagnostics" na página 45).

TIME-OF-DAY CLOCK LOST POWER (A ENERGIA DO RELÓGIO FOI DESATIVADA) — Os parâmetros de configuração do sistema estão corrompidos. Conecte o computador a uma tomada elétrica para carregar a bateria. Se o problema continuar, experimente restaurar os dados, entrando no programa de configuração do sistema e saia imediatamente do programa (consulte o *Manual de Serviço* em support.dell.com). Se a mensagem reaparecer, entre em contato com a Dell (consulte "Como entrar em contato com a Dell" na página 73).

TIME-OF-DAY CLOCK STOPPED (O RELÓGIO PAROU) — A bateria de reserva que suporta os parâmetros de configuração do sistema pode estar precisando ser carregada. Conecte o computador a uma tomada elétrica para carregar a bateria. Se o problema continuar, entre em contato com a Dell (consulte "Como entrar em contato com a Dell" na página 73).

TIME-OF-DAY NOT SET - PLEASE RUN THE SYSTEM SETUP PROGRAM (HORA INCORRETA - EXECUTE O PROGRAMA DE CONFIGURAÇÃO DO SISTEMA) — A hora/data armazenada no programa de configuração do sistema não coincide com a do relógio do sistema. Corrija as configurações das opções de **Data** e **Hora**. Consulte o *Manual de Serviço* em support.dell.com se precisar de mais informações.

TIMER CHIP COUNTER 2 FAILED (FALHA NO CONTADOR 2 DO CHIP DO TEMPORIZADOR) — Um chip na placa de sistema pode não estar funcionando corretamente. Execute os testes de System Set (Configuração do sistema) do Dell Diagnostics (consulte "Dell Diagnostics" na página 45).

UNEXPECTED INTERRUPT IN PROTECTED MODE (INTERRUPÇÃO INESPERADA NO MODO PROTEGIDO) — O controlador do teclado pode não estar funcionando corretamente ou um módulo de memória pode estar solto. Execute os testes de System Memory (memória do sistema) e do Keyboard controller (controlador de teclado) do Dell Diagnostics (consulte "Dell Diagnostics" na página 45).

X:\ IS NOT ACCESSIBLE. THE DEVICE IS NOT READY (X:\ NÃO ESTÁ ACESSÍVEL. O DISPOSITIVO NÃO ESTÁ PRONTO) — Insira um disco na unidade e tente novamente.

WARNING: BATTERY IS CRITICALLY LOW (AVISO: A BATERIA ESTÁ QUASE DESCARREGADA) — A carga da bateria está se esgotando. Substitua a bateria ou conecte o computador a uma tomada elétrica; caso contrário, ative o modo de hibernação ou desligue o computador.

Mensagens do sistema



NOTA: Se a mensagem recebida não aparecer na tabela, consulte a documentação do sistema operacional ou do programa que estava em execução no momento em que a mensagem foi mostrada

ALERT! PREVIOUS ATTEMPTS AT BOOTING THIS SYSTEM HAVE FAILED AT CHECKPOINT [NNNN]. FOR HELP IN RESOLVING THIS PROBLEM, PLEASE NOTE THIS CHECKPOINT AND CONTACT DELL TECHNICAL SUPPORT (ALERTA! TENTATIVAS ANTERIORES DE INICIALIZAÇÃO DESTE SISTEMA FALHARAM NO PONTO DE VERIFICAÇÃO [NNNN]. PARA OBTER AJUDA NA SOLUÇÃO DESSE PROBLEMA, ANOTE O PONTO DE VERIFICAÇÃO E ENTRE EM CONTATO COM O SUPORTE TÉCNICO DA DELL) — O computador falhou três vezes consecutivas ao executar a rotina de inicialização por causa do mesmo erro (consulte "Como entrar em contato com a Dell" na página 73 para obter assistência).

CMOS CHECKSUM ERROR (ERRO DE CHECKSUM DO CMOS) — Possível falha da placa de sistema ou a carga da bateria do relógio de tempo real (RTC) está baixa. Troque a bateria. Consulte o *Manual de Serviço* em support.dell.com ou consulte "Como entrar em contato com a Dell" na página 73 para obter assistência.

CPU FAN FAILURE (FALHA NO VENTILADOR DA CPU) — Falha no ventilador do processador Troque o ventilador do processador. Consulte o *Manual de Serviço* em support.dell.com.

HARD-DISK DRIVE FAILURE (FALHA DO DISCO RÍGIDO) — Houve uma possível falha do disco rígido durante o POST. Verifique os cabos, troque os discos rígidos de lugar ou consulte "Como entrar em contato com a Dell" na página 73 para obter assistência.

HARD-DISK DRIVE READ FAILURE (FALHA DE LEITURA DA UNIDADE DE DISCO RÍGIDO) — Houve uma possível falha do disco rígido durante o teste de inicialização da unidade (consulte "Como entrar em contato com a Dell" na página 73 para obter assistência).

KEYBOARD FAILURE (FALHA DO TECLADO) — Falha do teclado ou cabo do teclado solto.

NO BOOT DEVICE AVAILABLE (NENHUM DISPOSITIVO DE INICIALIZAÇÃO DISPONÍVEL) — Não há nenhuma partição inicializável no disco rígido, ou o cabo do disco rígido está solto, ou não existe nenhum dispositivo inicializável.

- Se a unidade de disco rígido for o dispositivo de inicialização, certifique-se de que os cabos estejam conectados e de que a unidade esteja instalada corretamente e particionada como um dispositivo de inicialização.
- Entre no programa de configuração do sistema e verifique se as informações de seqüência de inicialização estão corretas (consulte o *Manual de Serviço* em support.dell.com).

NO TIMER TICK INTERRUPT (INTERRUPÇÃO AUSENTE NO CIRCUITO

TEMPORIZADOR) — Um chip na placa de sistema pode estar defeituoso ou há falha na placa de sistema (consulte "Como entrar em contato com a Dell" na página 73 para obter assistência).

USB OVER CURRENT ERROR (ERRO DE SOBRECARGA DO DISPOSITIVO USB) —

Desconecte o dispositivo USB. Use uma fonte de alimentação externa para o dispositivo USB.

NOTICE - HARD DRIVE SELF MONITORING SYSTEM HAS REPORTED THAT A PARAMETER HAS EXCEEDED ITS NORMAL OPERATING RANGE. DELL RECOMMENDS THAT YOU BACK UP YOUR DATA REGULARLY. A PARAMETER OUT OF RANGE MAY OR MAY NOT INDICATE A POTENTIAL HARD DRIVE PROBLEM (AVISO - O SISTEMA DE AUTO-MONITORAMENTO DA UNIDADE DE DISCO RÍGIDO REPORTOU QUE UM PARÂMETRO ULTRAPASSOU O SEU INTERVALO DE OPERAÇÃO NORMAL. A DELL RECOMENDA QUE VOCÊ FAÇA REGULARMENTE UM BACKUP DOS SEUS DADOS. UM PARÂMETRO FORA DO INTERVALO PODE INDICAR OU NÃO UM PROBLEMA EM POTENCIAL DA UNIDADE DE DISCO RÍGIDO) — Erro de S.M.A.R.T, possível falha do disco rígido. Este recurso pode ser ativado ou desativado na configuração do BIOS.

Como solucionar problemas de software e de hardware

Se algum dispositivo não for detectado durante a instalação do sistema operacional ou se for detectado, mas estiver configurado incorretamente, você poderá usar o recurso de solução de problemas de hardware para resolver a incompatibilidade.

Para iniciar o recurso de solução de problemas de hardware:

Windows Vista:

- 1 Clique no botão Iniciar do Windows Vista , e clique em **Ajuda e suporte**.
- 2 Digite **solução de problemas de hardware** no campo de pesquisa e pressione <Enter> para iniciar a pesquisa.
- 3 Nos resultados da pesquisa, selecione a opção que melhor descreve o problema e siga as instruções das etapas restantes da solução do problema.

Windows XP:

- 1 Clique em **Iniciar** → **Ajuda e suporte**.
- 2 Digite **solução de problemas de hardware** no campo de pesquisa e pressione <Enter> para iniciar a pesquisa.

- 3 Na seção **Corrigir um problema**, clique em **Solucionador de problemas de hardware**.
- 4 Na lista do **Solucionador de problemas de hardware**, selecione a opção que melhor descreve o problema e clique em **Avançar** para prosseguir com as etapas restantes da solução do problema.

Dell Diagnostics



ADVERTÊNCIA: Antes de iniciar qualquer procedimento desta seção, siga as instruções de segurança fornecidas com o computador.

Quando usar o Dell Diagnostics

Se o computador apresentar algum problema, execute as verificações descritas em "Problemas de travamento e de software" (consulte "Problemas de travamento e de software" na página 49) e depois execute o Dell Diagnostics antes de entrar em contato com a Dell para obter assistência técnica.

É recomendável imprimir estes procedimentos antes de começar.



AVISO: O Dell Diagnostics funciona apenas em computadores Dell.



NOTA: A mídia *Drivers and Utilities* (Drivers e utilitários) é opcional e pode não ser fornecida com todos os computadores.

Consulte o *Manual de Serviço* em support.dell.com para rever as informações de configuração do computador e verifique se o dispositivo que você quer testar é exibido no programa de configuração do sistema e se está ativo.

Inicie o Dell Diagnostics a partir do disco rígido ou da mídia *Drivers and Utilities* (Drivers e utilitários).

Como iniciar o Dell Diagnostics a partir do disco rígido



NOTA: Se o computador não mostrar imagens na tela, consulte "Como entrar em contato com a Dell" na página 73.

- 1 Certifique-se de que o computador está conectado a uma tomada elétrica que esteja funcionando corretamente.
- 2 Ligue (ou reinicie) o computador.
- 3 Quando o logotipo DELL™ aparecer, pressione <F12> imediatamente. Selecione **Diagnostics** (Diagnóstico) no menu de inicialização e pressione <Enter>.

 **NOTA:** Se você esperar demais e o logotipo do sistema operacional aparecer, continue aguardando até ver a área de trabalho do Microsoft® Windows®. Então, desligue o computador e tente novamente.

 **NOTA:** Se aparecer uma mensagem informando que a partição do utilitário de diagnósticos não foi localizada, execute o Dell Diagnostics a partir da mídia *Drivers and Utilities* (Drivers e utilitários).

- 4 Pressione qualquer tecla para iniciar o Dell Diagnostics da partição do utilitário de diagnóstico no disco rígido e siga as instruções da tela.

Como iniciar o Dell Diagnostics a partir da mídia *Drivers and Utilities*

- 1 Insira a mídia *Drivers and Utilities*.

- 2 Desligue o computador e reinicie-o.

Quando o logotipo DELL aparecer, pressione <F12> imediatamente.

 **NOTA:** Se esperar muito tempo e o logotipo do sistema operacional aparecer, aguarde até visualizar a área de trabalho do Microsoft® Windows®. Em seguida, desligue o computador e tente novamente.

 **NOTA:** As etapas a seguir alteram a seqüência de inicialização somente uma vez. Na próxima inicialização, o computador inicializará de acordo com os dispositivos especificados no programa de configuração do sistema.

- 3 Quando a lista de dispositivos de inicialização aparecer, realce **CD/DVD/CD-RW Drive** (Unidade de CD/DVD/CD-RW) e pressione <Enter>.
- 4 Selecione a opção **Boot from CD-ROM** (Inicializar a partir do CD-ROM) no menu apresentado e pressione <Enter>.
- 5 Digite 1 para abrir o menu do CD e pressione Enter para continuar.
- 6 Selecione **Run the 32 Bit Dell Diagnostics** (Executar o Dell Diagnostics em 32 bits) na lista numerada. Se houver múltiplas versões na lista, selecione a versão adequada para a sua plataforma.
- 7 Quando o **menu principal** do Dell Diagnostics aparecer, selecione o teste que você quer executar e siga as instruções da tela.

Dicas para a solução de problemas

Siga estas dicas quando for diagnosticar problemas no computador:

- Se você adicionou ou removeu uma peça antes de o problema ocorrer, verifique o procedimento de instalação e veja se a peça está instalada corretamente (consulte o *Manual de Serviço* em support.dell.com).
- Se um dispositivo periférico não funcionar, verifique se ele está conectado corretamente.
- Se aparecer alguma mensagem na tela, anote a mensagem exata. Essa mensagem pode ajudar a equipe de suporte a diagnosticar e corrigir o(s) problema(s).
- Se aparecer alguma mensagem de erro em um programa, consulte a documentação deste programa.



NOTA: Os procedimentos deste documento foram escritos para o modo de exibição padrão do Windows e, portanto, podem não se aplicar caso o computador Dell esteja configurado para o modo de exibição clássico do Windows.

Problemas de energia



ADVERTÊNCIA: Antes de iniciar qualquer procedimento desta seção, siga as informações de segurança que acompanham o computador.

SE A LUZ DE ALIMENTAÇÃO ESTIVER APAGADA — O computador está desligado ou não está recebendo energia.

- Reconecte o cabo de alimentação ao conector de alimentação na parte traseira do computador e à tomada elétrica.
- Remova filtros de linha, cabos de extensão e outros dispositivos de proteção contra oscilações e falhas de energia para verificar se o computador liga corretamente.
- Certifique-se de que o filtro de linha em uso está conectado a uma tomada elétrica e ligado.
- Verifique se a tomada elétrica está funcionando, testando-a com algum outro dispositivo, por exemplo, um abajur.
- Verifique se o cabo de alimentação principal e o cabo do painel frontal estão firmemente conectados à placa de sistema (consulte o *Manual de Serviço* em support.dell.com).

SE A LUZ DE ALIMENTAÇÃO ESTIVER AZUL E O COMPUTADOR NÃO ESTIVER RESPONDENDO —

- Verifique se o monitor está conectado e ligado.
- Se o monitor estiver conectado e ligado, consulte "Códigos de bipe" na página 34.

SE A LUZ DE ALIMENTAÇÃO ESTIVER AZUL E PISCANDO — O computador está no modo de espera. Pressione uma tecla, mova o mouse ou pressione o botão liga/desliga para retornar à operação normal.

SE A LUZ DE ALIMENTAÇÃO ESTIVER ÂMBAR E PISCANDO — O computador está recebendo eletricidade, mas um dispositivo pode não estar funcionando bem ou estar incorretamente instalado.

- Remova e reinstale todos os módulos de memória (consulte o *Manual de Serviço* em support.dell.com).
- Remova e reinstale todas as placas de expansão, inclusive as placas gráficas (consulte o *Manual de Serviço* em support.dell.com).

SE A LUZ DE ALIMENTAÇÃO ESTIVER ÂMBAR E CONTÍNUA — Pode haver um problema de alimentação, um dispositivo pode não estar funcionando bem ou ele pode estar incorretamente instalado.

- Certifique-se de que o cabo de alimentação do processador está conectado firmemente ao conector de alimentação da placa de sistema (consulte o *Manual de Serviço* em support.dell.com).
- Certifique-se de que o cabo de alimentação principal e o cabo do painel frontal estão firmemente conectados à placa de sistema (consulte o *Manual de Serviço* em support.dell.com).

ELIMINE INTERFERÊNCIAS — Algumas causas possíveis de interferência são:

- Cabos de extensão de alimentação, de teclado e de mouse.
- Muitos dispositivos conectados ao mesmo filtro de linha.
- Vários filtros de linha conectados à mesma tomada elétrica.

Problemas de memória



ADVERTÊNCIA: Antes de iniciar qualquer procedimento desta seção, siga as informações de segurança que acompanham o computador.

SE VOCÊ RECEBER UMA MENSAGEM DE MEMÓRIA INSUFICIENTE —

- Salve e feche os arquivos e saia dos programas abertos que não esteja usando para ver se isso resolve o problema.
- Verifique os requisitos mínimos de memória na documentação do software. Se necessário, instale memória adicional (consulte o *Manual de Serviço* em support.dell.com).
- Encaixe novamente os módulos de memória (consulte o *Manual de Serviço* em support.dell.com) para garantir que o computador esteja se comunicando corretamente com a memória.
- Execute o Dell Diagnostics (consulte "Dell Diagnostics" na página 45).

SE TIVER OUTROS PROBLEMAS DE MEMÓRIA —

- Encaixe novamente os módulos de memória (consulte o *Manual de Serviço* em support.dell.com) para garantir que o computador esteja se comunicando corretamente com a memória.
- Siga as diretrizes de instalação da memória (consulte o *Manual de Serviço* em support.dell.com).
- Certifique-se de que a memória em uso é compatível com o computador. Para obter mais informações sobre o tipo de memória suportado pelo computador, consulte "Memória" na página 24.
- Execute o Dell Diagnostics (consulte "Dell Diagnostics" na página 45).

Problemas de travamento e de software



ADVERTÊNCIA: Antes de iniciar qualquer procedimento desta seção, siga as informações de segurança que acompanham o computador.

O computador não inicia

VERIFIQUE SE O CABO DE ALIMENTAÇÃO ESTÁ FIRMEMENTE CONECTADO AO COMPUTADOR E À TOMADA ELÉTRICA

O computador pára de responder



AVISO: Você pode perder dados se não conseguir executar o procedimento de desligar o sistema operacional.

DESLIGUE O COMPUTADOR — Se você não conseguir obter resposta pressionando uma tecla ou movendo o mouse, pressione e mantenha pressionado o botão liga/desliga durante, pelo menos, 8 a 10 segundos (até desligar o computador) e, em seguida, reinicie o computador.

Um programa pára de responder

FECHE O PROGRAMA —

- 1 Pressione <Ctrl> <Shift> <Esc> simultaneamente para ter acesso ao Gerenciador de tarefas e clique na guia **Aplicativos**.
- 2 Clique no programa que não está respondendo e clique em **Finalizar tarefa**.

Um programa trava repetidamente



NOTA: A maioria dos softwares fornece instruções sobre instalação, as quais estão contidas na documentação ou em um disquete, CD ou DVD.

CONSULTE A DOCUMENTAÇÃO DO SOFTWARE — Se necessário, desinstale e reinstale o programa.

Um programa foi criado para uma versão anterior do sistema operacional Microsoft® Windows®

EXECUTE O ASSISTENTE DE COMPATIBILIDADE DE PROGRAMAS —

Windows Vista:

O Assistente de compatibilidade de programas configura um programa para funcionar em um ambiente semelhante a ambientes não-Windows Vista.

- 1 Clique em **Iniciar**  → **Painel de controle** → **Programas** → **Usar um programa mais antigo com esta versão do Windows**.
- 2 Na tela de boas-vindas, clique em **Avançar**.
- 3 Siga as instruções da tela.

Windows XP:

O Assistente de compatibilidade de programas configura um programa para funcionar em um ambiente semelhante a ambientes não-Windows XP.

- 1 Clique em **Iniciar** → **Todos os programas** → **Acessórios** → **Assistente de compatibilidade de programa** → **Avançar**.
- 2 Siga as instruções da tela.

Uma tela inteiramente azul aparece

DESLIGUE O COMPUTADOR — Se você não conseguir obter resposta pressionando uma tecla ou movendo o mouse, pressione e mantenha pressionado o botão liga/desliga durante, pelo menos, 8 a 10 segundos (até desligar o computador) e, em seguida, reinicie o computador.

Outros problemas de software

CONSULTE A DOCUMENTAÇÃO DO SOFTWARE OU ENTRE EM CONTATO COM O FABRICANTE DO PRODUTO PARA OBTER INFORMAÇÕES SOBRE A SOLUÇÃO DE PROBLEMAS —

- Verifique se o programa é compatível com o sistema operacional instalado no computador.
- Certifique-se de que o computador atenda aos requisitos mínimos de hardware para executar o software. Consulte a documentação do software para obter informações.
- Certifique-se de que o programa esteja instalado e configurado de forma adequada.
- Verifique se os drivers de dispositivo não estão em conflito com o programa.
- Se necessário, desinstale e reinstale o programa.

FAÇA UMA CÓPIA DE SEGURANÇA DOS ARQUIVOS IMEDIATAMENTE

- Utilize um programa antivírus para examinar o disco rígido, os disquetes, os CDs ou DVDs.
- Salve e feche arquivos e programas abertos e desligue o computador através do menu Iniciar.

Serviço Dell de atualização técnica

O Serviço Dell de atualização técnica fornece notificação proativa por email de atualizações de software e de hardware para o computador. O serviço é gratuito e pode ser personalizado para atender suas necessidades de conteúdo, formato e de frequência de recebimento de notificações.

Para se inscrever no Serviço Dell de atualização técnica, visite o site support.dell.com/technicalupdate.

Utilitário de suporte Dell

O utilitário de suporte Dell está instalado no computador e disponível através do ícone Dell Support, , na barra de tarefas ou a partir do botão **Iniciar**. Use esse utilitário de suporte para obter informações de auto-suporte, atualizações de software e varreduras para verificar a integridade do ambiente computacional.

Como acessar o utilitário de suporte Dell

Acesse o utilitário de suporte Dell através do ícone  na barra de tarefas ou a partir do menu **Iniciar**.

Se o ícone Dell Support não aparecer na barra de tarefas:

- 1 Clique em **Iniciar**→ **Todos os programas**→ **Dell Support**→ **Dell Support Settings** (Configurações do Dell Support).
- 2 Verifique se a opção **Show icon on the taskbar** (Mostrar ícone na barra de tarefas) está marcada.



NOTA: Se o utilitário de suporte Dell não estiver disponível através do menu **Iniciar**, vá até support.dell.com e faça download do software.

O utilitário de suporte Dell é personalizado para o seu ambiente computacional.

O ícone  da barra de tarefas funciona de modo diferente quando você clica nele uma vez, duas vezes ou clica nele com o botão direito do mouse.

Clicar no ícone Dell Support

Clique uma vez ou clique com o botão direito no ícone  para executar as seguintes tarefas:

- Verificar o ambiente de computação.
- Exibir as configurações do utilitário de suporte Dell.
- Acessar o arquivo de ajuda do utilitário de suporte Dell.
- Exibir as perguntas mais frequentes.
- Aprender mais sobre o utilitário de suporte Dell.
- Desativar o utilitário de suporte Dell.

Clicar duas vezes no ícone Dell Support

Clique duas vezes no ícone  para verificar manualmente o seu ambiente de computação, exibir as perguntas mais freqüentes, acessar o arquivo de ajuda do utilitário de suporte Dell e exibir as configurações deste utilitário.

Para obter mais informações sobre o utilitário de suporte Dell, clique no ponto de interrogação (?) na parte superior da tela **Dell™ Support**.

Como reinstalar software

Drivers

Como identificar drivers

Se algum dispositivo apresentar problemas, determine se o driver é a origem do problema e, se necessário, atualize-o.

Microsoft® Windows Vista®:

- 1 Clique no botão Iniciar™ do Windows Vista , e clique com o botão direito em **Computador**.
- 2 Clique em **Propriedades**→ **Gerenciador de dispositivos**.



NOTA: A janela **Controle de conta de usuário** pode ser exibida. Se você for um administrador do computador, clique em **Continuar**; se não for, entre em contato com o administrador para continuar.

Microsoft Windows® XP:

- 1 Clique em **Iniciar**→ **Painel de controle**.
- 2 Em **Escolha uma categoria**, clique em **Desempenho e manutenção** e clique em **Sistema**.
- 3 Na janela **Propriedades do sistema**, clique na guia **Hardware** e clique em **Gerenciador de dispositivos**.

Role para baixo na lista para ver se algum dispositivo tem um ponto de exclamação (um círculo amarelo com um [!]) no ícone do dispositivo.

Se aparecer um ponto de exclamação ao lado do nome do dispositivo, talvez seja necessário reinstalar o driver ou instalar um novo driver (consulte "Como reinstalar drivers e utilitários" na página 56).

Como reinstalar drivers e utilitários



AVISO: O site de suporte da Dell support.dell.com e a mídia *Drivers and Utilities* (Drivers e utilitários) fornecem drivers aprovados para computadores Dell™. Se você instalar drivers obtidos de outras fontes, o computador pode não funcionar corretamente.

Como voltar para uma versão anterior de driver de dispositivo

Windows Vista:

- 1 Clique no botão Iniciar do Windows Vista , e clique com o botão direito em **Computador**.
- 2 Clique em **Propriedades**→ **Gerenciador de dispositivos**.



NOTA: A janela **Controle de conta de usuário** pode ser exibida. Se você for um administrador do computador, clique em **Continuar**; se não for, entre em contato com o administrador para entrar no Gerenciador de dispositivos.

- 3 Clique com o botão direito no dispositivo para o qual o novo driver foi instalado e clique em **Propriedades**.
- 4 Clique na guia **Drivers**→ **Reverter driver**.

Windows XP:

- 1 Clique em **Iniciar**→ **Meu computador**→ **Propriedades**→ **Hardware**→ **Gerenciador de dispositivos**.
- 2 Clique com o botão direito no dispositivo para o qual o novo driver foi instalado e clique em **Propriedades**.
- 3 Clique na guia **Drivers**→ **Reverter driver**.

Se o recurso Reverter driver de dispositivo não resolver o problema, use o recurso Restauração do sistema (consulte "Como restaurar o sistema operacional" na página 58) para retornar o computador ao estado operacional existente antes da instalação do novo driver.

Como utilizar a mídia Drivers and Utilities

Se o uso do recurso Reverter driver de dispositivo ou Restauração do sistema (consulte "Como restaurar o sistema operacional" na página 58) não resolver o problema, reinstale o driver usando a mídia *Drivers and Utilities* (Drivers e utilitários).

- 1 Com a área de trabalho do Windows exibida, insira sua mídia *Drivers and Utilities*.

Se esta for a primeira vez que você usa a mídia *Drivers and Utilities* (Drivers e utilitários), vá para a etapa 2. Se não, vá diretamente para a etapa 5.

- 2 Quando o programa de instalação da mídia *Drivers and Utilities* iniciar, siga as instruções mostradas na tela.

 **NOTA:** Na maioria dos casos, a execução do programa *Drivers and Utilities* começa automaticamente. Se não começar, inicie o Windows Explorer, clique no diretório da unidade da mídia para ver o seu conteúdo e, então, clique duas vezes no arquivo **autorcd.exe**.

- 3 Quando a janela **Assistente do InstallShield concluído** for exibida, remova a mídia *Drivers and Utilities* e clique em **Concluir** para reiniciar o computador.

- 4 Quando a área de trabalho do Windows aparecer, reinsira a mídia *Drivers and Utilities*.

- 5 Na tela **Bem-vindo, proprietário do sistema Dell**, clique em **Avançar**.

 **NOTA:** O programa *Drivers and Utilities* exibe somente drivers do hardware que veio instalado no computador. Caso tenha instalado algum hardware adicional, os drivers do novo hardware podem não ser exibidos. Se esses drivers não forem exibidos, saia do programa *Drivers and Utilities*. Para obter informações sobre drivers, consulte a documentação fornecida com o dispositivo.

Será mostrada uma mensagem informando que a mídia está detectando hardware no seu computador.



Os drivers usados pelo computador são exibidos automaticamente na janela **My Drivers—The ResourceCD has identified these components in your system** (Meus drivers — o CD de Recursos identificou estes componentes em seu sistema).

- 6 Clique no driver que deseja reinstalar e siga as instruções na tela.

Caso um driver específico não esteja na lista, então esse driver não é exigido pelo sistema operacional.

Como reinstalar drivers manualmente

Após fazer a extração dos arquivos do driver no disco rígido, conforme descrito na seção anterior:

- 1 Clique no botão Iniciar do Windows Vista , e clique com o botão direito em **Computador**.
- 2 Clique em **Propriedades**→ **Gerenciador de dispositivos**.
 **NOTA:** A janela **Controle de conta de usuário** pode ser exibida. Se você for um administrador do computador, clique em **Continuar**; se não for, entre em contato com o administrador para entrar no Gerenciador de dispositivos.
- 3 Clique duas vezes no tipo de dispositivo para o qual o driver está sendo instalado (por exemplo, **Áudio** ou **Vídeo**).
- 4 Clique duas vezes no nome do dispositivo para o qual você está instalando o driver.
- 5 Clique na guia **Driver**→ **Atualizar Driver**→ **Procurar software de driver no computador**.
- 6 Clique em **Procurar** e vá até o local no qual você copiou anteriormente os arquivos do driver.
- 7 Quando o nome do driver adequado aparecer, clique neste nome→ **OK**→ **Avançar**.
- 8 Clique em **Concluir** e reinicie o computador.

Como restaurar o sistema operacional

Você pode restaurar um estado anterior do sistema operacional das seguintes formas:

- O recurso Restauração do sistema do Microsoft Windows retorna o computador a um estado operacional anterior sem afetar os arquivos de dados. Use a Restauração do sistema como a primeira solução para restaurar o sistema operacional e preservar os arquivos de dados.
- O Dell Factory Image Restore (disponível no Windows Vista) retorna o disco rígido ao estado operacional em que ele se encontrava quando o computador foi adquirido. O programa apaga permanentemente todos os dados do disco rígido e remove todos os programas que tiverem sido instalados depois que você recebeu o computador. Use o Dell Factory Image Restore somente se o recurso Restauração do sistema não solucionar o problema do sistema operacional.

- Caso tenha recebido uma mídia do *sistema operacional* com o computador, poderá usá-la para restaurar o sistema operacional. Entretanto, o uso da mídia do *sistema operacional* também exclui todos os dados do disco rígido. Use a mídia *somente* se a Restauração do sistema não solucionar o problema do sistema operacional.

Como usar o recurso de Restauração do sistema do Microsoft® Windows®

Os sistemas operacionais Windows fornecem uma opção de Restauração do sistema que permite restaurar o computador a um estado operacional anterior (sem afetar os arquivos de dados), se as alterações feitas no hardware, software ou outras configurações do sistema tiverem deixado o computador em um estado operacional indesejável. Quaisquer alterações que o recurso Restauração do sistema fizer no computador são completamente reversíveis.

 **AVISO:** Faça backups regulares dos arquivos de dados. A Restauração do sistema não monitora nem recupera arquivos de dados.

 **NOTA:** Os procedimentos descritos neste documento foram escritos para o modo de exibição padrão do Windows, portanto podem não funcionar se você configurar seu computador Dell™ para o modo de exibição clássico do Windows.

 **NOTA:** Configure o computador Dell™ para o modo de exibição clássico do Windows.

Como iniciar a restauração do sistema

Windows Vista:

- 1 Clique em **Iniciar** .
- 2 Na caixa Iniciar pesquisa, digite Restauração do sistema e pressione <Enter>.

 **NOTA:** A janela **Controle de conta de usuário** pode ser exibida. Se você for um administrador do computador, clique em **Continuar**; caso contrário, entre em contato com o administrador para continuar com a ação desejada.

- 3 Clique em **Avançar** e siga os prompts restantes da tela.

Se a Restauração do sistema não resolver o problema, você poderá desfazer a última restauração (consulte "Como desfazer a última restauração do sistema" na página 60).

Windows XP:

 **AVISO:** Antes de restaurar o computador a um estado operacional anterior, salve e feche todos os arquivos e programas que estejam abertos. Não altere, não abra nem apague nenhum arquivo ou programa enquanto a restauração do sistema não estiver concluída.

- 1 Clique em **Iniciar**→ **Todos os programas**→ **Acessórios**→ **Ferramentas do sistema**→ **Restauração do sistema**.
- 2 Clique em **Restaurar o computador mais cedo** ou **Criar um ponto de restauração**.
- 3 Clique em **Avançar** e siga os prompts restantes da tela.

Como desfazer a última restauração do sistema

 **AVISO:** Antes de desfazer a última restauração do sistema, salve e feche todos os arquivos e programas que estejam abertos. Não altere, não abra nem apague nenhum arquivo ou programa enquanto a restauração do sistema não estiver concluída.

Windows Vista:

- 1 Clique em **Iniciar** .
- 2 Na caixa **Iniciar pesquisa**, digite **Restauração do sistema** e pressione <Enter>.
- 3 Clique em **Desfazer a última restauração** e clique em **Avançar**.

Windows XP:

- 1 Clique em **Iniciar**→ **Todos os programas**→ **Acessórios**→ **Ferramentas do sistema**→ **Restauração do sistema**.
- 2 Clique em **Desfazer a última restauração** e clique em **Avançar**.

Como ativar o recurso Restauração do sistema

 **NOTA:** O Windows Vista não desativa o recurso Restauração do sistema, mesmo que o espaço em disco disponível seja baixo. Portanto, as etapas a seguir aplicam-se apenas ao Windows XP.

Se você reinstalar o Windows XP com menos de 200 MB de espaço livre em disco, a Restauração do sistema será desativada automaticamente.

Para confirmar se este recurso está ativado:

- 1 Clique em **Iniciar**→ **Painel de controle**→ **Desempenho e manutenção**→ **Sistema**.

- 2 Clique na guia **Restauração do sistema** e certifique-se de que a opção **Desativar restauração do sistema** esteja desmarcada.

Como utilizar o Dell™ Factory Image Restore

 **AVISO:** O Dell Factory Image Restore apaga permanentemente todos os dados do disco rígido e remove todos os programas ou drivers que tiverem sido instalados depois que o computador foi recebido. Se possível, faça um backup dos dados antes de usar esta opção. Use o Dell Factory Image Restore somente se o recurso Restauração do sistema não solucionar o problema do sistema operacional.

 **NOTA:** O Dell Factory Image Restore pode não estar disponível em alguns países ou em certos computadores.

Use o Dell Factory Image Restore (Windows Vista) apenas como a última alternativa para a restauração do sistema operacional. Esta opção restaura o estado operacional que o disco rígido tinha quando o computador foi comprado. Quaisquer programas ou arquivos adicionados depois que você recebeu o computador – inclusive arquivos de dados – são permanentemente apagados do disco rígido. Os arquivos de dados incluem documentos, planilhas, mensagens de e-mail, fotos digitais, arquivos de música e outros. Se possível, faça backups de todos os dados antes de usar o Dell Factory Image Restore.

Dell Factory Image Restore (somente Windows Vista)

- 1 Ligue o computador. Quando o logotipo da Dell aparecer, pressione <F8> várias vezes para acessar a janela Opções de inicialização avançadas do Vista.
- 2 Selecione **Reparar o seu computador**.
A janela Opções de recuperação do sistema será mostrada.
- 3 Selecione um layout de teclado e clique em **Avançar**.
- 4 Para acessar as opções de restauração, faça login como um usuário local. Para acessar o prompt de comando, digite `administrator` (administrador) no campo Nome de usuário e clique em **OK**.
- 5 Clique em **Dell Factory Image Restore**.

 **NOTA:** Dependendo da sua configuração, você pode selecionar **Dell Factory Tools** (Ferramentas do Dell Factory) e depois **Dell Factory Image Restore**.

- 6 Na tela de boas-vindas do Dell Factory Image Restore, clique em **Next** (Avançar).

A tela Confirm Data Deletion (Confirmar a exclusão de dados) será mostrada.

 **AVISO:** Se você não quiser continuar a usar o Factory Image Restore, clique em **Cancelar**.

- 7 Clique na caixa de seleção para confirmar que você quer continuar reformatando o disco rígido e restaurando o sistema à condição de fábrica e, em seguida, clique em **Avançar**.

O processo de restauração é iniciado e pode demorar cinco minutos ou mais para ser concluído. Será mostrada uma mensagem informando que o sistema operacional e os aplicativos instalados em fábrica foram restaurados à condição de fábrica.

- 8 Clique em **Concluir** para reiniciar.

Como usar a mídia do sistema operacional

Antes de começar

Se você estiver pensando em fazer a reinstalação do sistema operacional Windows para corrigir um problema de um driver instalado recentemente, tente primeiro usar o recurso Reverter driver de dispositivo do Windows. Consulte "Como voltar para uma versão anterior de driver de dispositivo" na página 56. Se o recurso Reverter driver de dispositivo não resolver o problema, use o recurso Restauração do sistema do Microsoft Windows para retornar o sistema operacional ao estado em que ele se encontrava antes da instalação do novo driver. Consulte "Como usar o recurso de Restauração do sistema do Microsoft® Windows®" na página 59.

 **AVISO:** Antes de iniciar a instalação, faça cópias de segurança de todos os dados da unidade de disco rígido principal. Em configurações convencionais de disco rígido, o disco rígido principal é o primeiro a ser detectado pelo computador.

Para reinstalar o Windows, é necessária a mídia *Dell™ do sistema operacional* e a mídia *Drivers and Utilities* (Drivers e utilitários) da Dell.

 **NOTA:** A mídia *Drivers and Utilities* (Drivers e utilitários) contém os drivers que foram instalados durante a montagem do computador. Use essa mídia *Drivers and Utilities* para carregar todos os drivers necessários. Dependendo da região na qual você tiver adquirido o computador, ou se solicitou a mídia, a mídia *Drivers and Utilities* da Dell e a do *sistema operacional* podem não ser fornecidas com o computador.

Como reinstalar o Windows

O processo de reinstalação pode demorar de 1 a 2 horas para ser concluído. Após a reinstalação do sistema operacional, você precisa também reinstalar os drivers de dispositivos, o programa de proteção contra vírus e outros softwares.

- 1 Salve e saia dos arquivos e programas abertos.
- 2 Insira a mídia do *sistema operacional*.
- 3 Se aparecer a mensagem Instalar Windows, clique em **Sair**.
- 4 Reinicie o computador.

Quando o logotipo DELL aparecer, pressione <F12> imediatamente.

 **NOTA:** Se esperar muito tempo e o logotipo do sistema operacional aparecer, aguarde até visualizar a área de trabalho do Microsoft® Windows®. Em seguida, desligue o computador e tente novamente.

 **NOTA:** As etapas a seguir alteram a seqüência de inicialização somente uma vez. Na próxima inicialização, o computador inicializará de acordo com os dispositivos especificados no programa de configuração do sistema.

- 5 Quando a lista de dispositivos de inicialização aparecer, realce CD/DVD/CD-RW Drive (Unidade de CD/DVD/CD-RW) e pressione <Enter>.
- 6 Pressione qualquer tecla para **fazer a inicialização a partir do CD-ROM** e siga as instruções na tela para completar a instalação.

Como obter informações



NOTA: Alguns recursos ou mídias podem ser opcionais e, por esta razão, não serem fornecidos com o seu computador. Alguns recursos ou mídias podem não estar disponíveis em alguns países.



NOTA: Informações adicionais podem ser fornecidas com o seu computador.

Documento/Mídia/Etiqueta	Conteúdo
<p>Etiqueta de serviço/Código de serviço expresso</p> <p>A etiqueta de serviço/código de serviço expresso está localizada(o) no seu computador.</p>	<ul style="list-style-type: none"> • Use a etiqueta de serviço para identificar seu computador ao acessar o site support.dell.com (em Inglês) ou entrar em contato com o suporte. • Digite o código de serviço expresso para direcionar a sua chamada ao contatar o serviço de suporte. <p>NOTA: A etiqueta de serviço/código de serviço expresso está localizada(o) no seu computador.</p>
<p>Mídia Drivers and Utilities (Drivers e utilitários)</p> <p>A mídia <i>Drivers and Utilities</i> é um CD ou DVD que pode ter sido fornecido com o computador.</p>	<ul style="list-style-type: none"> • Um programa de diagnóstico para o computador • Drivers para o seu computador <p>NOTA: Para encontrar atualizações de drivers e da documentação, visite o site support.dell.com (em inglês).</p> <ul style="list-style-type: none"> • NSS - Notebook System Software • Arquivos Readme (Leiamos) <p>NOTA: A sua mídia pode conter arquivos Readme (Leiamos) com as atualizações mais recentes sobre as alterações técnicas do computador ou material avançado de referência técnica para técnicos ou usuários experientes.</p>

Documento/Mídia/Etiqueta	Conteúdo
<p>Mídia do sistema operacional</p> <p>A mídia do <i>sistema operacional</i> é um CD ou DVD que pode ter sido fornecido com o computador.</p>	Reinstalar o sistema operacional
<p>Documentação de instruções de segurança, normas, garantia e suporte</p> <p>Esse tipo de informação pode ter sido enviado com o computador. Para obter informações sobre normas, consulte a página sobre conformidade com normas em www.dell.com, no seguinte local : www.dell.com/regulatory_compliance.</p>	<ul style="list-style-type: none"> • Informações de garantia • Termos e condições (somente para os EUA) • Instruções de segurança • Informações de normalização • Informações de ergonomia • Contrato de licença para o usuário final
<p>Manual de Serviço</p> <p>O <i>Manual de Serviço</i> do seu computador pode ser encontrado no site support.dell.com (em inglês).</p>	<ul style="list-style-type: none"> • Como remover e trocar peças • Como configurar os parâmetros do sistema • Como diagnosticar e solucionar problemas
<p>Guia de Tecnologia da Dell</p> <p>O <i>Guia de Tecnologia da Dell</i> está disponível no site support.dell.com.</p>	<ul style="list-style-type: none"> • Sobre o sistema operacional • Como usar e cuidar de dispositivos • Como entender tecnologias como RAID, Internet, tecnologia sem fio Bluetooth[®], e-mail, redes etc.
<p>Etiqueta de licença do Microsoft[®] Windows[®]</p> <p>A sua licença do Microsoft Windows está localizada no seu computador.</p>	<ul style="list-style-type: none"> • Fornece a chave de produto do sistema operacional.

Como obter ajuda

Como obter assistência

 **ADVERTÊNCIA:** Se precisar retirar a tampa do computador, desconecte primeiro os cabos de alimentação do computador e do modem de todas as tomadas elétricas. Siga as instruções de segurança fornecidas com o computador.

Se você tiver algum problema com o seu computador, poderá executar as etapas a seguir para diagnosticar e resolver o problema:

- 1 Consulte "Dicas para a solução de problemas" na página 47 para ter acesso às informações e procedimentos que dizem respeito ao problema apresentado pelo computador.
- 2 Consulte "Dell Diagnostics" na página 45 para obter os procedimentos de como executar o Dell Diagnostics.
- 3 Preencha a "Lista de verificação de diagnósticos" na página 72.
- 4 Use o abrangente conjunto de serviços on-line da Dell, disponível no site de suporte da empresa (support.dell.com, em inglês), para obter ajuda sobre procedimentos de instalação e solução de problemas. Para obter uma lista mais abrangente do suporte on-line da Dell, consulte "Serviços on-line" na página 68.
- 5 Se os procedimentos descritos acima não resolverem o problema, consulte "Como entrar em contato com a Dell" na página 73.



NOTA: Ligue para o suporte da Dell de um telefone próximo ao computador, para que a equipe de suporte possa ajudá-lo nos procedimentos necessários.



NOTA: Talvez o sistema de Código de serviço expresso da Dell não esteja disponível em todos os países.

Quando solicitado pelo sistema telefônico automatizado da Dell, digite o seu código de serviço expresso para encaminhar a chamada diretamente à equipe de suporte adequada. Se você não tiver um código de serviço expresso, abra a pasta **Dell Accessories** (Acessórios Dell), clique duas vezes no ícone **Express Service Code** (código de serviço expresso) e siga as instruções.

Para obter instruções sobre como usar o serviço de suporte da Dell, consulte "Suporte técnico e serviço de atendimento ao cliente" na página 68.



NOTA: Alguns dos serviços a seguir não estão disponíveis em todas as localidades fora da região continental dos EUA. Ligue para o seu representante da Dell para obter informações sobre disponibilidade.

Suporte técnico e serviço de atendimento ao cliente

O serviço de suporte da Dell está disponível para responder às suas dúvidas sobre o hardware da Dell™. Nossa equipe de suporte usa diagnósticos baseados em computadores para responder às suas perguntas com rapidez e exatidão.

Para entrar em contato com o serviço de suporte da Dell, consulte "Antes de telefonar" na página 71 e procure as informações de contato em sua região ou visite support.dell.com (em inglês).

DellConnect™

O DellConnect é uma ferramenta simples de acesso on-line que permite a um associado do serviço e suporte da Dell acessar o seu computador através de uma conexão em banda larga, diagnosticar o seu problema e repará-lo sob sua supervisão. Para obter mais informações, vá para support.dell.com (em inglês) e clique em **DellConnect**.

Serviços on-line

Você pode conhecer mais sobre os produtos e serviços da Dell nos seguintes sites da Web:

www.dell.com

www.dell.com/ap (somente para países da Ásia/Costa do Pacífico)

www.dell.com/jp (somente para o Japão)

www.euro.dell.com (somente para a Europa)

www.dell.com/la (países da América Latina e do Caribe)

www.dell.ca (somente para o Canadá)

Você pode acessar o suporte da Dell através dos seguintes sites da Web e endereços de e-mail:

- Sites na Web de suporte da Dell:

support.dell.com

support.jp.dell.com (somente para o Japão)

support.euro.dell.com (somente para a Europa)

- Endereços de e-mail de suporte da Dell

mobile_support@us.dell.com

support@us.dell.com

la-techsupport@dell.com (somente para países da América Latina e do Caribe)

apsupport@dell.com (somente para países da Ásia/Costa do Pacífico)

- Endereços de e-mail de marketing e vendas da Dell

apmarketing@dell.com (somente para países da Ásia/Costa do Pacífico)

sales_canada@dell.com (somente para o Canadá)

- Protocolo de transferência de arquivos (FTP) anônimo

ftp.dell.com

Faça login como: `anonymous` e use seu endereço de e-mail como senha.

Serviço AutoTech

O serviço de suporte automatizado da Dell — AutoTech — fornece respostas gravadas às perguntas mais frequentes dos clientes Dell sobre seus computadores notebook e desktop.

Ao ligar para esse serviço, use um telefone de teclas (multifrequencial) para selecionar os assuntos relacionados às suas perguntas. Para obter o número de telefone para chamadas de sua região, consulte "Como entrar em contato com a Dell" na página 73.

Serviço automatizado de status de pedidos

Para verificar o status de qualquer produto da Dell que você tenha encomendado, vá até o site support.dell.com (em inglês), ou ligue para o serviço automatizado de status de pedidos. Uma gravação solicitará as informações necessárias para localizar e fornecer um relatório sobre o seu pedido. Para obter o número de telefone para chamadas de sua região, consulte "Como entrar em contato com a Dell" na página 73.

Problemas com seu pedido

Se houver algum problema com seu pedido, como peças ausentes, peças erradas ou faturamento incorreto, entre em contato com o serviço de atendimento ao cliente da Dell. Quando você ligar, tenha a fatura ou a nota de expedição à mão. Para obter o número de telefone para chamadas de sua região, consulte "Como entrar em contato com a Dell" na página 73.

Informações sobre produtos

Se você precisar de informações sobre outros produtos disponíveis através da Dell ou se quiser fazer um pedido, visite o site da Dell em www.dell.com. Para obter o número de telefone da sua região para falar com um especialista de venda, consulte "Como entrar em contato com a Dell" na página 73.

Como devolver itens em garantia para reparo ou reembolso

Prepare todos os itens que estão sendo devolvidos para reparo ou reembolso da seguinte forma:

- 1 Ligue para a Dell para obter o número de RMA (Return Material Authorization [Autorização de devolução de material]) e anote-o de forma destacada na parte externa da caixa.

Para obter o número de telefone para chamadas de sua região, consulte "Como entrar em contato com a Dell" na página 73. Inclua uma cópia da fatura e uma carta descrevendo o motivo da devolução.

- 2 Inclua também uma cópia da Lista de verificação de diagnóstico (consulte "Lista de verificação de diagnósticos" na página 72), indicando os testes que você executou e as mensagens de erro do programa Dell Diagnostics (consulte "Como entrar em contato com a Dell" na página 73).
- 3 Inclua todos os acessórios que pertencem aos itens devolvidos (cabos de alimentação, disquetes de software, manuais, etc.), em caso de devolução para recebimento de reembolso.
- 4 Embale o equipamento a ser devolvido no material da embalagem original (ou equivalente).

Você deverá arcar com as despesas de remessa. Também será responsável pelo seguro dos produtos devolvidos e assumirá o risco de perda durante o transporte até eles chegarem à Dell. Não serão aceitos pacotes com pagamento no destino.

As devoluções que não atenderem a qualquer um dos requisitos citados anteriormente serão recusadas no setor de recebimento da Dell e devolvidas ao cliente.

Antes de telefonar



NOTA: Quando ligar, tenha o Código de serviço expresso à mão. Esse código ajuda o sistema telefônico de suporte automatizado da Dell a direcionar sua chamada com mais eficiência. Pode ser que você precise informar a sua etiqueta de serviço (localizada na parte traseira ou inferior do computador).

Lembre-se de preencher a Lista de verificação de diagnósticos (consulte "Lista de verificação de diagnósticos" na página 72). Se possível, ligue o computador antes de telefonar para o serviço de assistência técnica da Dell e faça a ligação de um telefone próximo ao computador. Você poderá ser solicitado a digitar alguns comandos no teclado, fornecer informações detalhadas durante as operações ou tentar outras opções de solução de problemas que só podem ser executadas no próprio computador. Tenha a documentação do computador disponível.



ADVERTÊNCIA: Antes de trabalhar na parte interna do computador, siga as instruções de segurança contidas na documentação fornecida com o computador.

Lista de verificação de diagnósticos

Nome:

Data:

Endereço:

Telefone:

Etiqueta de serviço (código de barras na parte traseira ou inferior do computador):

Código de serviço expresso:

Número de RMA (Return Material Authorization [autorização de retorno de material]) (se fornecido pelo técnico do serviço de suporte da Dell):

Sistema operacional e versão:

Dispositivos:

Placas de expansão:

Você está conectado a uma rede? Sim Não

Rede, versão e adaptador de rede:

Programas e versões:

Consulte a documentação do sistema operacional para determinar o conteúdo dos arquivos de inicialização do sistema. Se o computador estiver conectado a uma impressora, imprima cada arquivo. Caso contrário, anote o conteúdo de cada arquivo antes de ligar para a Dell.

Mensagem de erro, código de bipe ou código de diagnóstico:

Descrição do problema e dos procedimentos aplicados para solucioná-lo:

Como entrar em contato com a Dell

Para clientes nos EUA, ligue para 800-WWW-DELL (800-999-3355).



NOTA: Se não tiver uma conexão ativa com a Internet, você poderá encontrar as informações de contato na sua fatura, nota de expedição, nota de compra ou no catálogo de produtos Dell.

A Dell oferece diversas opções de suporte e serviço on-line e por telefone. A disponibilidade pode variar em função do país e do produto, e alguns serviços podem não estar disponíveis em sua área. Para entrar em contato com as áreas de vendas, suporte técnico ou serviços ao cliente da Dell:

- 1 Visite o site support.dell.com e encontre o seu país ou região no menu suspenso mostrado na parte inferior da página **Choose A Country/Region** (Escolha um país/região).
- 2 Clique em **Contact Us** (Entrar em contato conosco) no lado esquerdo da página e selecione o link de serviço ou suporte adequado com base na sua necessidade.
- 3 Escolha o método de entrar em contato com a Dell que seja mais conveniente para você.

Índice

A

- alimentação
 - condições da luz de alimentação, 47
 - solução de problemas, 47
- Assistente para transferência de arquivos e configurações, 18
- assistentes
 - assistente de compatibilidade de programas, 50
 - Assistente para transferência de arquivos e configurações, 18
- atualizações
 - software e hardware, 51

C

- chave de produto do sistema operacional, 66
- Código de serviço expresso, 65
- códigos de bipe, 34
- como conectar
 - adaptador de CA, 13
 - dispositivos IEEE 1394, 14
 - Internet, 16
- como entrar em contato com a Dell, 67, 73
- como obter informações, 65

- como reinstalar
 - drivers e utilitários, 56
 - software, 55
- como transferir informações para um novo computador, 18
- computador
 - especificações, 23
- configuração
 - Internet, 16
- Contrato de licença para o usuário final (EULA), 66

D

- Dell
 - atualizações de software, 52
 - como entrar em contato, 67, 73
 - Factory Image Restore, 61
 - Serviço de atualização técnica, 51
 - suporte técnico e serviços ao cliente, 68
 - Utilitário de suporte, 52
- Dell Diagnostics, 45
 - como iniciar a partir da mídia Drivers and Utilities, 46
 - como iniciar a partir do disco rígido, 45
- Dell Factory Image Restore, 61
- DellConnect, 68

diagnóstico
 códigos de bipe, 34
 Dell, 45

documentação, 65
 Guia de Tecnologia da Dell, 66
 Manual de Serviço, 66

drivers, 55
 como identificar, 55
 como reinstalar, 56
 como retornar a uma versão anterior, 56
 mídia Drivers and Utilities (Drivers e utilitários), 65

E

especificações, 23

Etiqueta de licença do Windows, 66

Etiqueta de serviço, 65

F

Factory Image Restore, 61

G

Guia de Tecnologia da Dell, 66

I

Informações de ergonomia, 66

informações de garantia, 66

informações de normas, 66

informações de segurança, 66

informações de suporte, 66

Internet
 como conectar, 16
 como configurar, 16
 localizador de redes Wi-Fi Catcher, 11
 switch wireless, 11

M

Manual de Serviço, 66

memória
 solução de problemas, 48

mensagens de erro
 códigos de bipe, 34

mídia
 drivers e utilitários, 65
 sistema operacional, 66

mídia do sistema operacional, 66

mídia Drivers and Utilities
 Dell Diagnostics, 45

mídia Drivers and Utilities (Drivers e utilitários), 56, 65

N

Notebook System Software, 65
números de telefone, 73

P

PC Restore, 61
problemas
restaurar para um estado anterior, 59

R

redes
localizador de redes Wi-Fi
Catcher, 11
switch wireless, 11
visão geral, 15
Restauração do sistema, 58-59
como ativar, 60

S

S.M.A.R.T, 44
sistema operacional
como reinstalar, 66
Dell Factory Image Restore, 61
mídia, 62
PC Restore, 61
Restauração do sistema, 58

software

atualizações, 51
como reinstalar, 55
problemas, 50
solução de problemas, 50-51

solução de problemas, 33, 66

alimentação, 47
compatibilidade entre o Windows e os programas, 50
computador não está respondendo, 49
condições da luz de alimentação, 47
Dell Diagnostics, 45
dicas, 47
luzes de alimentação, 33
memória, 48
mensagens de erro, 35
programa trava, 49
restaurar para um estado anterior, 58-59
software, 49-51
tela azul, 51

suporte, 67

como entrar em contato com a Dell, 73
DellConnect, 68
regional, 68
serviços on-line, 68
suporte técnico e serviços ao cliente, 68

T

Termos e condições, 66

W

Windows Vista

- assistente de compatibilidade de programas, 50
- como reinstalar, 66
- Dell Factory Image Restore, 61
- Restauração do sistema, 58-59

Windows XP

- Assistente para transferência de arquivos e configurações, 18
- como configurar a conexão com a Internet, 17
- como reinstalar, 66
- como retornar a uma versão anterior do driver de dispositivo, 56
- PC Restore, 61
- recurso Reversão de driver de dispositivo, 56
- Restauração do sistema, 58-59